

FUNAI

Future and air

НАСТОЯЩЕЕ
ПРЕВОСХОДСТВО



САМЫЕ СОВРЕМЕННЫЕ
ТЕХНОЛОГИИ
ИЗ АЗИИ ДЛЯ РОССИИ

КЛИМАТИЧЕСКОЕ
ОБОРУДОВАНИЕ 2020

FUNAI

Future and air

Все климатическое оборудование FUNAI создано и создается в единой концепции **Future and Air**, которая является стратегической идеей бренда.

Сутью концепции является создание для человека высокого качества его жизни, для чего необходимо наличие здорового и комфортного микроклимата по всем параметрам.

Большинство людей контролируют качество воды и продуктов, понимая их влияние на самочувствие и здоровье, зачастую забывая, что именно воздух дает нам жизнь.

Поддержание оптимальных параметров: температуры, влажности, чистоты, а также поступление свежего воздуха — всё это определяет качество нашей жизни: здоровье, самочувствие, работоспособность и возможность полноценно отдыхать.





НАСТОЯЩЕЕ ПРЕВОСХОДСТВО

В настоящее время Азия является признанным лидером в области технологий и производства продукции широкого спектра.

FUNAI предлагает российским потребителям самое современное климатическое оборудование, произведенное с учетом всех особенностей российского рынка:

- предпочтений покупателей,
- технических требований и стандартов на государственном уровне,
- особенностей климата, а значит, эксплуатации техники.

FUNAI в своей продукции воплощает в жизнь реальные потребительские ожидания, используя:

- современные технологии,
- опережающие разработки в области конструирования и инженерии,
- высокотехнологичное производственное оборудование,
- тщательно выверенный процесс контроля качества на каждом этапе производства.

САМЫЕ СОВРЕМЕННЫЕ ТЕХНОЛОГИИ ИЗ АЗИИ ДЛЯ РОССИИ

С использованием инновационных технологий — технологий будущего — создан полный комплекс оборудования, включающий в себя кондиционеры, очистители, увлажнители, осушители и вентиляционные установки.

Целью FUNAI является создание и предложение потребителю только такой техники, которая соче-

тает в себе современный дизайн, энергоэффективность и лучшие потребительские характеристики.

Инженеры, технологи и дизайнеры решают эту задачу без каких-либо компромиссов.

ОПЕРЕЖАЮЩИЕ ТЕХНОЛОГИИ FUNAI

FUNAI решает реальные проблемы пользователей, предвосхищая их ожидания, используя не просто самые современные технологии, но ОПЕРЕЖАЮЩИЕ РАЗРАБОТКИ в области конструирования и производства.



СОДЕРЖАНИЕ

О FUNAI	1
СОВРЕМЕННЫЕ СИСТЕМЫ КОНДИЦИОНИРОВАНИЯ ВОЗДУХА	
Отличительные особенности	8
Инверторные сплит-системы	
EMPEROR Inverter	16
SENSEI Inverter	20
SAMURAI Inverter	24
Неинверторные сплит-системы	
SENSEI	28
SAMURAI	32
Габаритные характеристики инверторных и неинверторных сплит-систем FUNAI	36
Мульти сплит-системы	
Отличительные особенности	44
ORIGAMI	46
Габаритные характеристики мульти сплит-систем FUNAI	52
Мобильные кондиционеры	
Отличительные особенности	56
ORCHID	60
SAKURA	60
LOTUS	60
ВЕНТИЛЯЦИЯ	
Отличительные особенности	66
FUJI	68
ОЧИСТИТЕЛИ ВОЗДУХА	
Отличительные особенности	74
ZEN	76
УВЛАЖНИТЕЛИ ВОЗДУХА	
Отличительные особенности	82
TODAI	86
TENTOU	88
BONSAI	92
ОСУШИТЕЛИ ВОЗДУХА	
Отличительные особенности	98
NEKO S, M, L	100
YAMANeko 60 л	104
YAMANeko 120 л	108

FUNAI
Future and air



Инверторные и неинверторные СПЛИТ-СИСТЕМЫ

EMPEROR Inverter
SENSEI Inverter
SAMURAI Inverter
SENSEI
SAMURAI

Серия	Изображение	20	25	35	50/55	65/70
EMPEROR Inverter			●	●		
SENSEI Inverter			●	●	●	●
SAMURAI Inverter			●	●		
SENSEI		●	●	●	●	●
SAMURAI		●	●	●	●	●

Технологии FUNAI SMART

SMART AIR

Автоматическое управление воздушным потоком во всех направлениях.

Во всех внутренних блоках сплит-систем и мульти сплит-систем FUNAI установлены горизонтальные и вертикальные жалюзи с электроприводом.

При помощи пульта дистанционного управления Вы сможете установить необходимое положение жалюзи, направив поток воздуха в нужном направлении.

Встроенный ионизатор воздуха

Основная задача ионизатора — создание аэроионов. Аэроионы активизируют работу эритроцитов в крови человека, которые увеличивают газообмен в легких. Это приводит к повышению качества сна, улучшению самочувствия и концентрации внимания.

SMART FEEL

Пульт управления кондиционеров FUNAI оснащен температурным датчиком. При активации функции SMART FEEL кондиционер получает данные о температуре воздуха в зоне, где расположен пульт, что гарантирует точное поддержание установленной температуры рядом с пользователем.

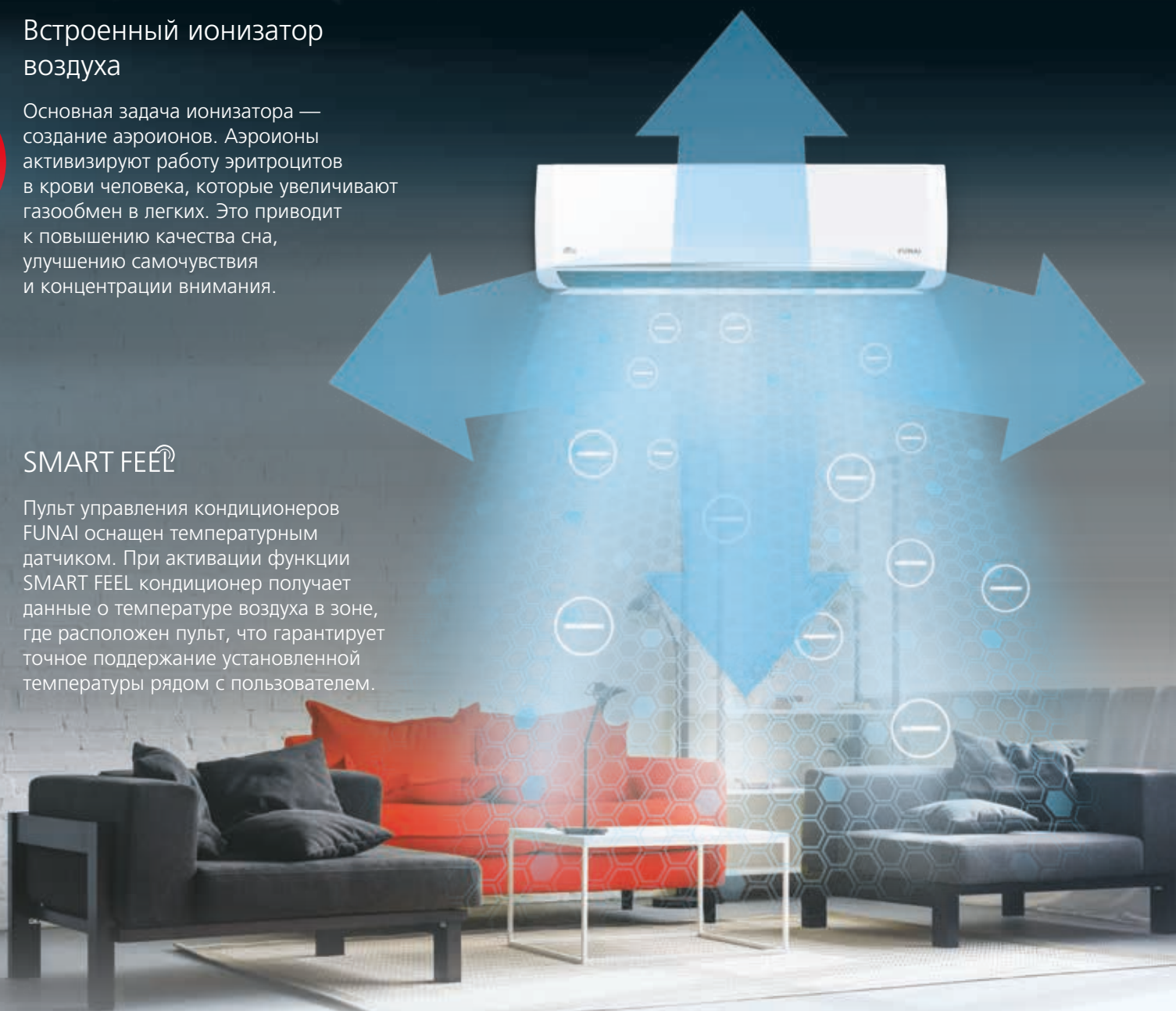

SMART SLEEP

4 специальных программы для создания наиболее комфортных условий для сна и отдыха. Индивидуальная настройка ночного режима.

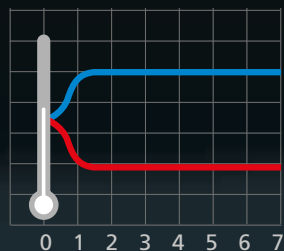

★ комфортный режим

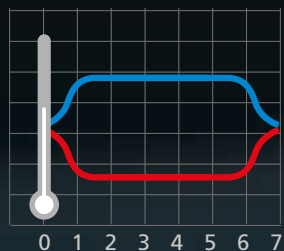

★★ супермягкий режим

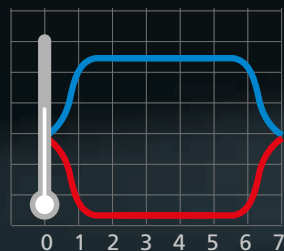

★★★ экономичный режим



★★★★ детский режим

SMART CLEAN

Новейшая функция самоочистки теплообменников внутреннего и наружного блоков SMART Clean. Это инновационная технология очистки, предполагающая удаление микробов, бактерий, грибка и других вредных микроорганизмов с помощью процесса терморасширения. Сначала кондиционер формирует небольшой слой инея на поверхности теплообменника, затем, после активации обратного процесса, температура теплообменника повышается, иней начинает таять, и, расширяясь, выталкивает частицы из поверхности и внутреннего пространства теплообменника, сохраняя теплообменник чистым в течение длительного срока эксплуатации.

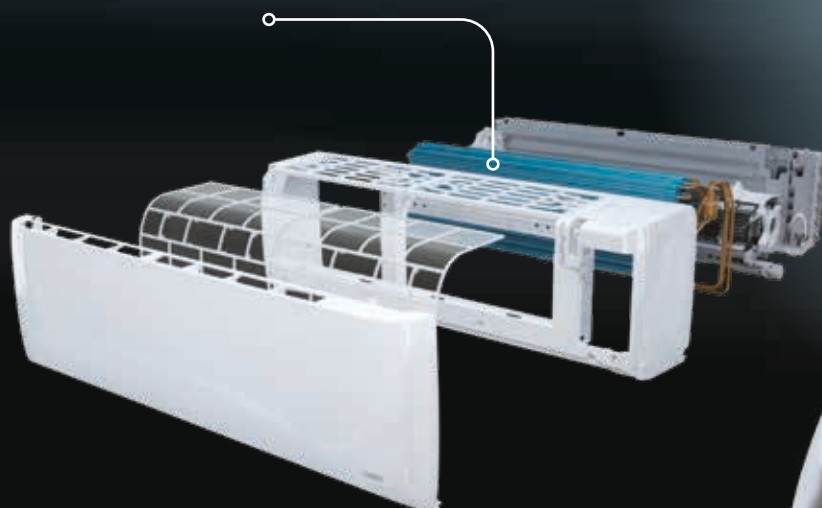

Технологии FUNAI SMART

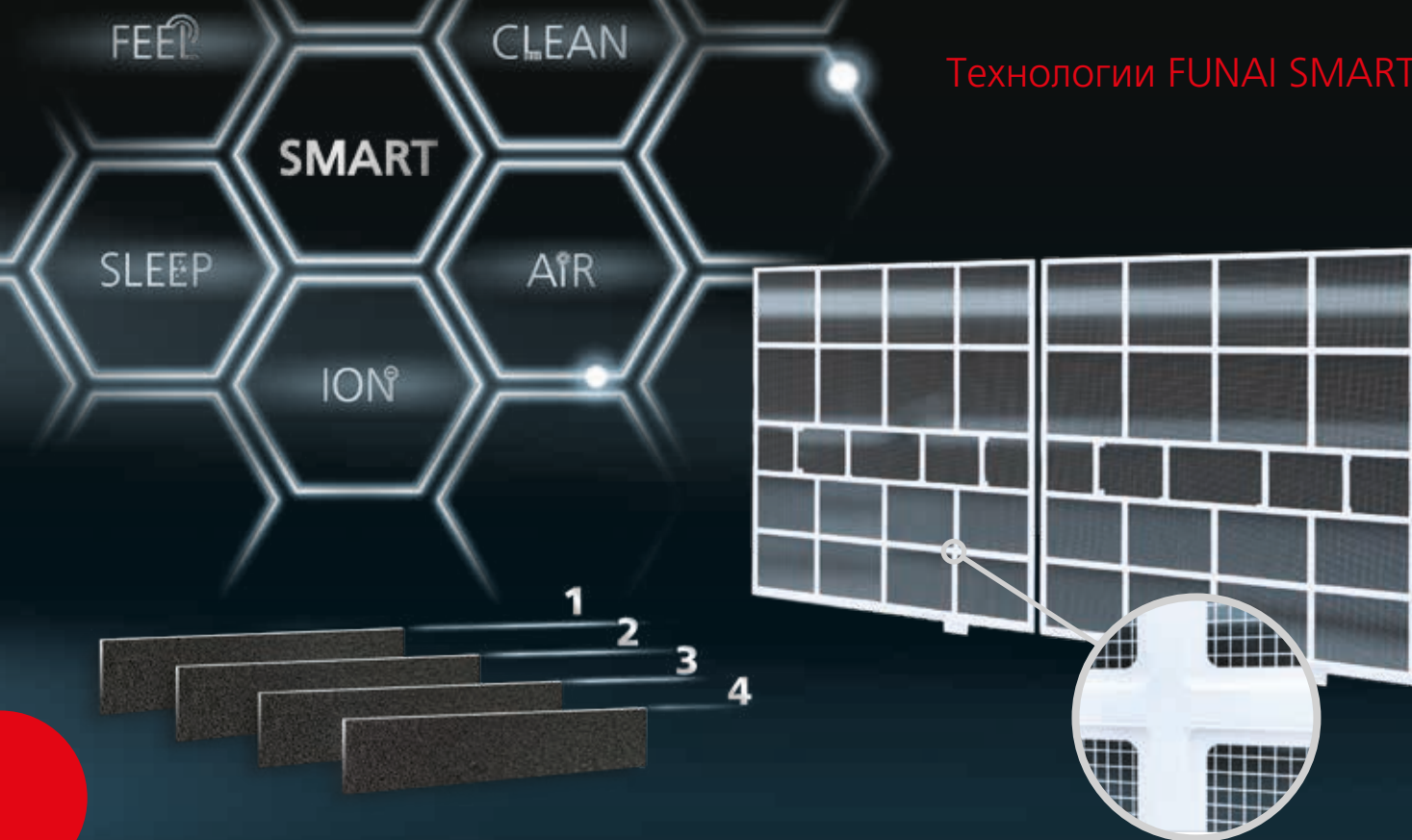

Фильтры SMART ION°

В кондиционерах FUNAI установлены усиленные воздушные фильтры HD Extreme и дополнительные сменные SMART Ion для обеспечения высокого качества очистки проходящего воздуха. SMART Ion «заставляют слепляться» вместе микрочастицы пыли, образуя крупные соединения, которые легко улавливаются воздушным фильтром.

В комплекте поставляется 4 дополнительных фильтра SMART Ion (для серии SAMURAI — 2 фильтра).

Дополнительные фильтры могут использоваться как попарно, так и по одному, в зависимости от степени загрязнения воздуха в помещении и требований к его очистке. Срок службы одного фильтра — 1 год. Если одновременно используется только один фильтр, срок их использования составит до 4-х лет.

AIR INSPECTOR

Технология AIR INSPECTOR — одно из последних достижений в области кондиционирования. Специальное программное обеспечение учитывает влажность воздуха при выборе текущего режима работы и скорости вентилятора.

Кондиционеры FUNAI серии EMPEROR Inverter идеально поддерживают «ощущаемую» температуру и комфортную влажность воздуха.

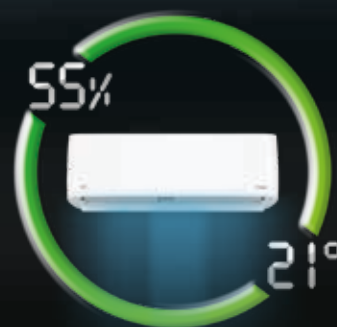

Премиальный дизайн пульта управления

Для моделей EMPEROR Inverter, SAMURAI Inverter, SAMURAI ORIGAMI, SENSEI, SENSEI Inverter. Пульт имеет роскошный внешний вид, удобен в эксплуатации. Максимально увеличенный дисплей с подсветкой, интуитивная навигация.

Эргономичный пульт управления

Для моделей SAMURAI. Современный пульт дистанционного управления эргономичной формы, с интуитивной навигацией и подсветкой экрана.

Удобно держать в руке. Простое управление.

Энергоэффективность класса EAC A, а также классов EU A+, EU A++ и EU A+++

Все сплит-системы и мульти сплит-системы FUNAI имеют класс энергоэффективности A в соответствии с законодательством России и стран EAC.

SAMURAI Inverter — сезонная энергоэффективность A+ в соответствии с требованиями законодательства Европейского Союза.

SENSEI Inverter и ORIGAMI — сезонная энергоэффективность A++ в соответствии с требованиями законодательства Европейского Союза.

EMPEROR Inverter — сезонная энергоэффективность A+++ в соответствии с требованиями законодательства Европейского Союза.

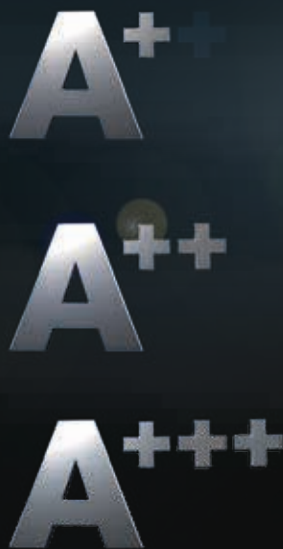

Индикация работы внутренних блоков

Ненавязчивая и отключаемая индикация работы кондиционера. В модели SENSEI Inverter и EMPEROR Inverter цифровой дисплей отображает установленную или фактическую температуру в помещении (в зависимости от выбранного режима индикации).

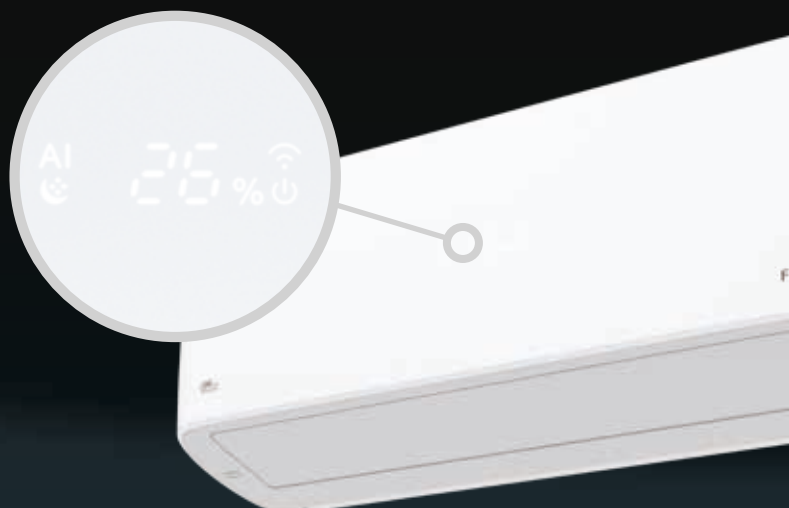

В моделях SAMURAI, ORIGAMI, SAMURAI Inverter, SENSEI световой индикатор работы кондиционера расположен справа от воздушного жалюзи.

Дисплей кондиционеров EMPEROR показывает не только температуру, но и влажность воздуха.



21 дБ(А) 19 дБ(А) 18 дБ(А)

Низкий уровень шума внутренних блоков

Кондиционирование даже в ночное время. Не побеспокоит ваш сон!

От 21 дБ(А) для кондиционеров с индексами 20, 25 и 35 серий:

- SAMURAI
- SENSEI

От 19 дБ(А) для кондиционеров с индексами 25 и 35 серии:

- SENSEI Inverter
- SAMURAI Multi
- SAMURAI Inverter

От 18 дБ(А):

- EMPEROR Inverter

Шумоизоляция компрессора

Шумоизоляция компрессора наружного блока серий EMPEROR Inverter, SAMURAI Inverter, SENSEI, SENSEI Inverter, ORIGAMI MULTI снижает уровень шума, повышая комфорт при использовании сплит-систем FUNAI.



Работа на обогрев при отрицательных температурах

Все сплит-системы FUNAI могут эффективно работать на обогрев при низких температурах наружного воздуха:

- EMPEROR Inverter до -25 °C
- SAMURAI Inverter до -15 °C
- SAMURAI до -10 °C
- SENSEI Inverter до -20 °C
- SENSEI до -10 °C
- ORIGAMI MULTI до -15 °C

Наружные блоки кондиционеров EMPEROR Inverter оснащены обогревателями дренажного поддона.

Управление по Wi-Fi

Модель EMPEROR Inverter оснащена модулем для управления через Wi-Fi.

Модели SENSEI Inverter подготовлены для управления через Wi-Fi. Дооснастить модели специальным Wi-Fi модулем можно в любой момент. Это очень просто, даже после установки кондиционера.





2 года
ГАРАНТИИ
+
2 года бесплатного
СЕРВИСНОГО
ОБСЛУЖИВАНИЯ
с предоставлением
запасных частей

Гарантия на продукцию

FUNAI предоставляет покупателям гарантию на продукцию, приобретенную у официального дилера — **2 года + 2 года бесплатного сервисного обслуживания с предоставлением бесплатных запасных частей.***

Телефон единой сервисной службы: 8-800-333-22-61

* Программа распространяется на все серии сплит-систем и мульти сплит-систем FUNAI.



Специальная опора для удобного монтажа внутреннего блока

Специально разработанная монтажная подставка позволяет зафиксировать внутренний блок во время монтажа, чтобы все работы по подсоединению были выполнены быстро, надежно и качественно.



110 mm

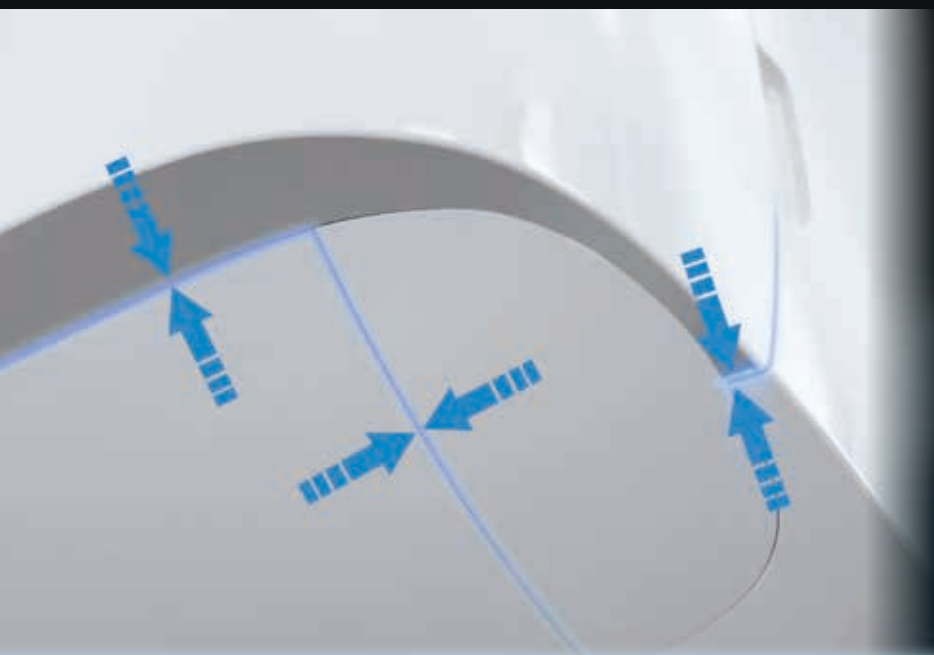

Внешний вид внутреннего блока

- Аккуратный и цельный
- Элегантный и стильный

Благодаря сотрудничеству конструкторов FUNAI с мировыми лидерами в области промышленного дизайна внешний вид внутренних блоков отвечает требованиям современного пользователя.

Усовершенствованная технология производства и сборки. Зазоры между отдельными пластиковыми частями корпуса сведены до абсолютного минимума — **менее 1,5 мм.**

Антивибрационные опоры для установки наружного блока

Использование антивибрационных опор значительно снижает уровень шума от работы внешнего блока, благодаря дополнительному уменьшению вибрации при работе непосредственно самого блока и снижению её передачи на окружающие предметы.

4 виброопоры поставляются в комплекте со всеми наружными блоками сплит-систем и мульти сплит-систем FUNAI.

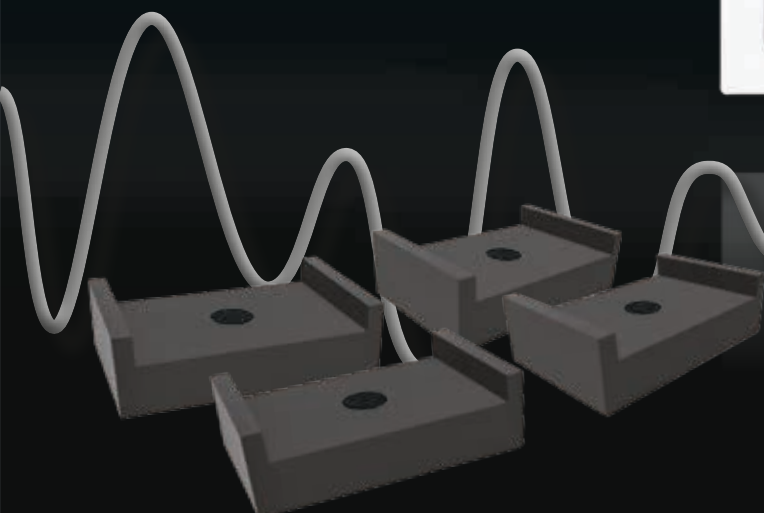



FUNAI EMPEROR Inverter

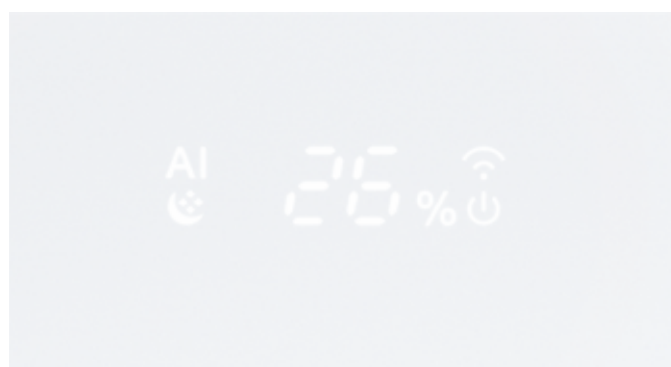
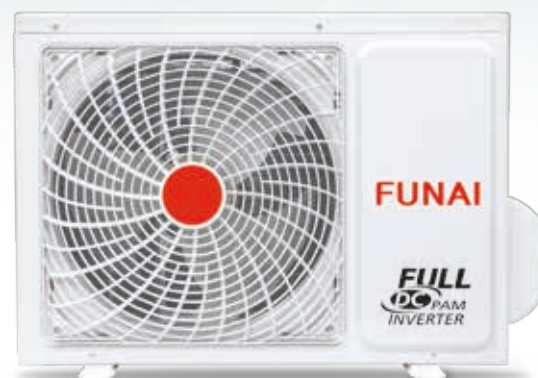

Доказательством особой миссии и роли императора были 3 священные сокровища: бронзовое зеркало, яшмовые подвески и меч императора. Меч императора символизировал собой его мужество и несгибаемую волю.

Флагманская серия кондиционеров FUNAI EMPEROR отличается не только изысканным дизайном, но и превосходными техническими характеристиками. Высокий уровень сезонной энергетической эффективности соответствует классу A+++ в режимах «Охлаждение» и «Обогрев».

Применение передовых технологий позволило добиться минимального уровня шума в новых сплит-системах — всего 18 дБ(А) (при минимальной скорости вентилятора), что находится на пороге восприятия человеческого слуха и является отличным показателем среди премиальных моделей.

В стандартной комплектации кондиционеры оснащены встроенным Wi-Fi модулем.

EMPEROR Inverter может работать при низких температурах наружного воздуха. Кондиционеры адаптированы для работы в режиме обогрева при температурах до -25°C .

Отдельно необходимо выделить новейшую функцию самоочистки теплообменников внутреннего и наружного блоков SMART Clean. Это инновационная технология очистки, предполагающая удаление микробов, бактерий, грибка и других вредных микроорганизмов с помощью процесса терморасширения. Сначала кондиционер формирует небольшой слой инея на поверхности теплообменника, затем, после активации обратного процесса, температура теплообменника повышается, иней начинает таять, и, расширяясь, выталкивает частицы с поверхности.



Энергоэффективность EU A+++
Супер энергоэффективность и экономия электроэнергии.



Сменные фильтры SMART Ion
Благодаря отрицательно заряженным ионам фильтр очищает воздух от пыли и делает его чистым и свежим.



Работа на обогрев до -25°C
+ FULL DC + ЭРВ + подогрев поддона внешнего блока

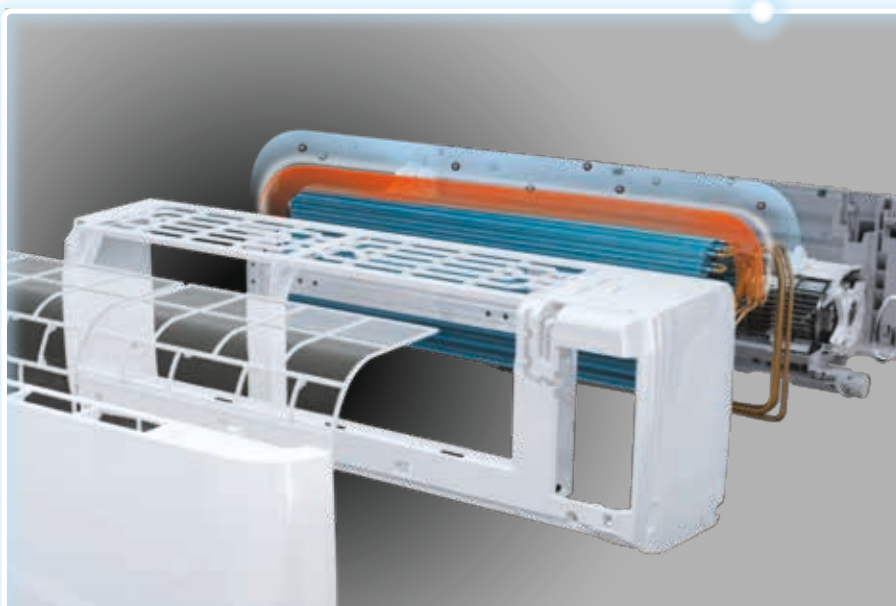

SMART Clean
Очистка внутреннего блока замораживанием.



Модуль Wi-Fi
Установленный Wi-Fi модуль



SMART Air INSPECTOR
Поддержание реальной «ощущаемой» температуры и комфортной влажности.

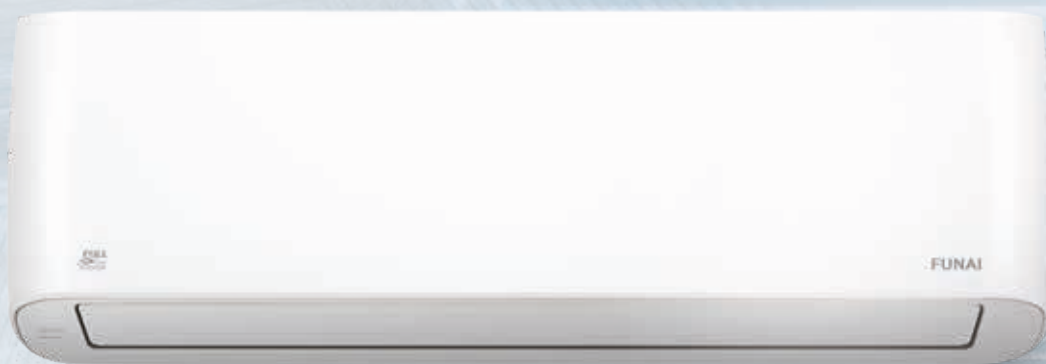

A⁺⁺⁺
EER
КЛАСС

от **18** дБ(A)





-25°C

FUNAI EMPEROR Inverter

- FULL DC INVERTER** Технология FULL DC Inverter
- 21°C / 45%** Контроль температуры и влажности SMART AIR Inspector
- SMART air** Подача воздуха в 4-х направлениях SMART Air
- SMART Clean** Функция SMART Clean (внутренний и внешний блоки)
- SMART Ionizer** SMART Ionizer Супермощный ионизатор
- SMART Sleep** Режим SMART Sleep
- 21°C** LED-дисплей
- Remote Control** Проводной пульт
- WiFi STANDARD** Встроенный Wi-Fi модуль
- Remote Control** Премиальный пульт ДУ с подсветкой
- 4x SMART Ion** 4 сменных фильтра SMART Ion
- R32** Хладагент R32
- 15°C / -25°C** Работа на обогрев до -25, на охлаждение до -15
- Outdoor Heating** Обогрев поддона внешнего блока
- Sound Insulation** Шумоизоляция компрессора наружного блока
- Vibration Isolation** Антивибрационные опоры для установки наружного блока
- Mounting Bracket** Подставка для удобного монтажа
- Vent Cover** Защитная накладка на вентили

ПАРАМЕТРЫ	RACI-EM25HP.D03	RACI-EM35HP.D03
 Холодопроизводительность, Вт	2 600	3 500
Производительность (min-max), Вт	1 600-3 300	1 600-4 000
Потребляемая мощность, Вт	550	820
Коэффициент энергоэффективности (EER)	4,73	4,27
Класс энергоэффективности (EER)	A	A
Коэффициент сезонной энергоэффективности (SEER)	8,7	8,7
Класс сезонной энергоэффективности (SEER)	A+++	A+++

 Теплопроизводительность, Вт	3 200	4 000
Производительность (min-max), Вт	1 600-3 500	1 600-4 600
Потребляемая мощность, Вт	760	960
Коэффициент энергоэффективности (COP)	4,21	4,17
Класс энергоэффективности (COP)	A	A
Коэффициент сезонной энергоэффективности (SCOP)	5,10	5,10
Класс сезонной энергоэффективности (SCOP)	A+++	A+++

ПАРАМЕТРЫ		RACI-EM25HP.D03	RACI-EM35HP.D03
	Гарантированный диапазон рабочих температур наружного воздуха при работе на охлаждение	-15... 43 °C	-15... 43 °C
	Гарантированный диапазон рабочих температур наружного воздуха при работе на обогрев	-25... 24 °C	-25... 24 °C
	Уровень звукового давления, внут. блок (Silent/1/2/3/4/5/Super), дБ(A)	18/20/22/27/30/31/33	18/20/22/27/30/31/33
	Уровень звукового давления, внешний блок, дБ(A)	50	50
	Напряжение электропитания	220-240В, 50Гц	220-240В, 50Гц
	Рабочий ток (охлаждение/обогрев), А	2,4/3,3	3,6/4,2
	Максимальный потребляемый ток, А	8	8,5
	Степень защиты, вн./внешн.	IPX 0/IPX 4	IPX 0/IPX 4
	Класс защиты, внутренний / внешний блок	CLASS 1	CLASS 1
	Сторона подключения (внутренний блок)	-	-
	Сторона подключения (внешний блок)	+	+
	Максимальная длина фреоновпровода, м	15	15
	Максимальный перепад высот, м	10	10
	Диаметр жидкостной трубы, дюймов	1/4	1/4
	Диаметр газовой трубы, дюймов	3/8	3/8
	Диаметр дренажной трубы, мм	16	16
	Кабель межблочный	5x1,0	5x1,0
	Силовой кабель	VDE	VDE
	Размеры внутреннего блока (ШxВxГ), мм	835x305x198	835x305x198
	Размеры внутреннего блока в упаковке (ШxВxГ), мм	950x320x320	950x320x320
	Размеры внешнего блока (ШxВxГ), мм	810x585x280	810x585x280
	Размеры внешнего блока в упаковке (ШxВxГ), мм	940x630x385	940x630x385
	Вес внутреннего блока (нетто), кг	13	13
	Вес внешнего блока (нетто), кг	36	37
	Вес внутреннего блока (брутто), кг	17.5	17.5
	Вес внешнего блока (брутто), кг	40	41



FUNAI
SENSEI
Inverter



Сэнсэй — Учитель. Сэнсэй учит не только наукам и боевым искусствам, он учит самой жизни, передаёт опыт и навыки, которые собирались предыдущими поколениями, мудрость веков. Модели кондиционеров серии SENSEI Inverter воплощают в себе новейшие достижения науки, техники и технологий, тенденции дизайнерской мысли.

Новые кондиционеры FUNAI серии SENSEI DC Inverter сочетают в себе современный дизайн, высокую энергоэффективность A++ и превосходные потребительские характеристики.

Низкий уровень шума — визитная карточка как внутренних, так и наружных блоков FUNAI. Минимальный уровень шума внутренних блоков 9/12 KBTU составляет всего 19 дБ(А). Кроме того, наружный блок оснащён дополнительной шумоизоляцией

компрессора и комплектуется антивибрационными опорами, снижающими вибрацию и передачу шума.

Кондиционер очень точно поддерживает необходимую температуру воздуха в помещении. Шаг изменения температуры на пульте составляет 0,5 °С.

Помимо стандартного фильтра кондиционеры комплектуются 4 дополнительными фильтрами SMART Ion, которые можно использовать как попарно, так и по одному, в зависимости от степени загрязнения воздуха в помещении и требований к его очистке.

Использование новейших технологий удалённого управления — Wi-Fi — открывает возможность контроля кондиционера из любой точки земного шара.



Технология SMART Air
Автоматическое управление воздушным потоком во всех направлениях.



Сменные фильтры SMART Ion
Благодаря отрицательно заряженным ионам фильтр очищает воздух от пыли и делает его чистым и свежим.

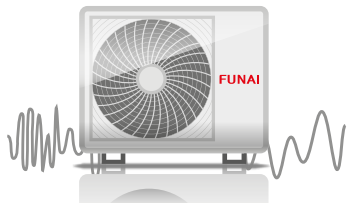

Вибропоры в комплекте
Минимизируют вибрацию от внешнего блока, существенно уменьшают уровень шума.



Энергоэффективность A++
Высокая эффективность работы, максимальная экономия электроэнергии и расходов на эксплуатацию кондиционеров.



Технология DC PAM Inverter
Обеспечивает максимальное плавное охлаждение /обогрев воздуха без резких колебаний температуры.



Wi-Fi ready
Управление из любой точки при установке дополнительного модуля.

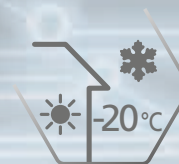
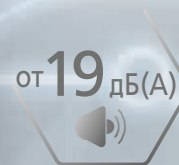

FUNAI SENSEI Inverter



Технология FULL DC Inverter



LED-дисплей



Работа на обогрев до -20, на охлаждение до -15



Подача воздуха в 4-х направлениях SMART Air



Подставка для удобного монтажа



Шумоизоляция компрессора наружного блока



Премиальный пульт ДУ с подсветкой



Хладагент R32



Антивибрационные опоры для установки наружного блока



4 сменных фильтра SMART Ion



Модуль Wi-Fi подготовлен для установки







Защитная накладка на вентили



Режим SMART Sleep

ПАРАМЕТРЫ	RACI-SN25HP.D03	RACI-SN35HP.D03	RACI-SN50HP.D03	RACI-SN65HP.D03
 Холодопроизводительность, Вт	2 650	3 550	5 000	6 500
Производительность (min-max), Вт	1 000–3 000	1 000–4 000	1 000–6 000	1 600–7 200
Потребляемая мощность, Вт	815	1 092	1 538	2 000
Коэффициент энергоэффективности (EER)	3,25	3,25	3,25	3,25
Класс энергоэффективности (EER)	A	A	A	A
Коэффициент сезонной энергоэффективности (SEER)	6,11	6,1	6,1	6,2
Класс сезонной энергоэффективности (SEER)	A++	A++	A++	A++

 Теплопроизводительность, Вт	2 850	3 850	5 650	6 650
Производительность (min-max), Вт	1 000–3 000	1 000–4 200	1 600–6 250	1 800–7 300
Потребляемая мощность, Вт	721	1 055	1 569	1 847
Коэффициент энергоэффективности (COP)	3,95	3,65	3,60	3,60
Класс энергоэффективности (COP)	A	A	A	A
Коэффициент сезонной энергоэффективности (SCOP)	4,000	4,000	4,000	4,000
Класс сезонной энергоэффективности (SCOP)	A+	A+	A+	A+

ПАРАМЕТРЫ		RACI-SN25HP.D03	RACI-SN35HP.D03	RACI-SN50HP.D03	RACI-SN65HP.D03
	Гарантированный диапазон рабочих температур наружного воздуха при работе на охлаждение	-15...43 °C	-15...43 °C	-15...43 °C	-15...43 °C
	Гарантированный диапазон рабочих температур наружного воздуха при работе на обогрев	-20...24 °C	-20...24 °C	-20...24 °C	-20...24 °C
	Уровень звукового давления, внут. блок (Silent/1/2/3/4/5/Super), дБ(А)	19/20/23/30/32/34/35	19/20/23/30/32/34/35	21/24/33/38/42/44/46	24/32/35/40/43/45/46
	Уровень звукового давления, внешний блок, дБ(А)	51	52	56	60
	Напряжение электропитания	220-240В, 50Гц	220-240В, 50Гц	220-240В, 50Гц	220-240В, 50Гц
	Рабочий ток (охлаждение/обогрев), А	3,71/3,14	4,96/4,59	7,0/6,82	9,09/8,03
	Максимальный потребляемый ток, А	7,5	8	12,3	15,2
	Степень защиты, внутренний/внешний блок	IPX 0/IPX 4	IPX 0/IPX 4	IPX 0/IPX 4	IPX 0/IPX 4
	Класс защиты, внутренний/внешний блок	CLASS 1	CLASS 1	CLASS 1	CLASS 1
	Сторона подключения (внутренний блок)	-	-	-	-
	Сторона подключения (внешний блок)	+	+	+	+
	Максимальная длина фреонпровода, м	15	15	15	15
	Максимальный перепад высот, м	5	5	5	5
	Диаметр жидкостной трубы, дюймов	1/4	1/4	1/4	3/8
	Диаметр газовой трубы, дюймов	3/8	3/8	1/2	5/8
	Диаметр дренажной трубы, мм	16	16	16	16
	Кабель межблочный	5x1,0 мм ²	5x1,0 мм ²	5x1,5 мм ²	5x2,5 мм ²
	Силовой кабель	VDE	VDE	VDE	VDE
	Размеры внутреннего блока (ШxВxГ), мм	790x255x200	790x255x200	890x300x220	998x325x225
	Размеры внутреннего блока в упаковке (ШxВxГ), мм	850x325x255	850x325x255	960x365x300	1060x390x315
	Размеры внешнего блока (ШxВxГ), мм	660x483x240	660x483x240	810x585x280	860x667x310
	Размеры внешнего блока в упаковке (ШxВxГ), мм	780x530x315	780x530x315	940x630x385	995x720x420
	Вес внутреннего блока (нетто), кг	7,5	7,5	11	13
	Вес внешнего блока (нетто), кг	23	24	36,5	48
	Вес внутреннего блока (брутто), кг	9	9	13	15,5
	Вес внешнего блока (брутто), кг	25	27	40,5	52



FUNAI
SAMURAI
Inverter



Самураи всегда были олицетворением надежности и преданности своему Господину и сочетали воинскую доблесть со скромностью и даже аскетизмом в личной жизни.

FUNAI создали серию кондиционеров SAMURAI Inverter, которая, благодаря своей надежности, прослужит вам долгие годы, а технические параметры — высокий класс энергоэффективности A+ и низкий уровень шума — встанут на защиту вашего комфорта.

Их внешний вид, одновременно строгий и элегантный, может как украсить собой помещение, так и раствориться в нем, не привлекая к себе лишнего внимания.

Низкий уровень шума — визитная карточка как внутренних, так и наружных блоков FUNAI. Мини-

мальный уровень шума внутренних блоков 9/12 KBTU составляет всего 19 дБ(А). Наружный блок оснащён дополнительной шумоизоляцией компрессора и комплектуется антивибрационными опорами, снижающими вибрацию и передачу шума.

За чистоту воздуха в помещении отвечают воздушные фильтры. Помимо стандартного фильтра кондиционеры комплектуются 4 дополнительными фильтрами SMART Ion, которые можно использовать как попарно, так и по одному, в зависимости от степени загрязнения воздуха в помещении и требований к его очистке. Срок службы одного фильтра — 1 год. Если одновременно используется только один фильтр, срок их использования составит до 4-х лет.



Энергоэффективность A+
Высокая эффективность и экономия электроэнергии.

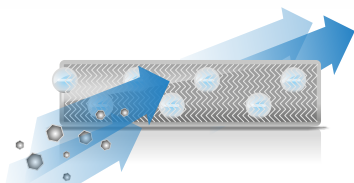

Сменные фильтры SMART Ion
Благодаря отрицательно заряженным ионам фильтр очищает воздух от пыли и делает его чистым и свежим.

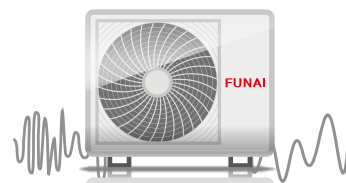

Виброопоры в комплекте
Минимизируют вибрацию от внешнего блока, существенно уменьшают уровень шума.



Сверхтихая работа в режиме сна. Индивидуальная настройка ночного режима

Разработана адаптивная система, обеспечивающая максимальный комфорт во время сна. 4 режима SMART Sleep позволяют приблизить температуру воздуха в помещении к физиологическим нормам. Режимы настроены под различные возрастные особенности. Дополнительно предусмотрен режим SILENT: кондиционер работает в максимально тихом режиме, который не будет мешать здоровому сну.

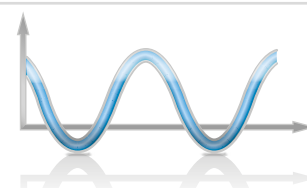

Технология DC PAM Inverter

Обеспечивает максимальное плавное охлаждение /обогрев воздуха без резких колебаний температуры.



Хладагент R32

Самый озонобезопасный и эффективный фреон.

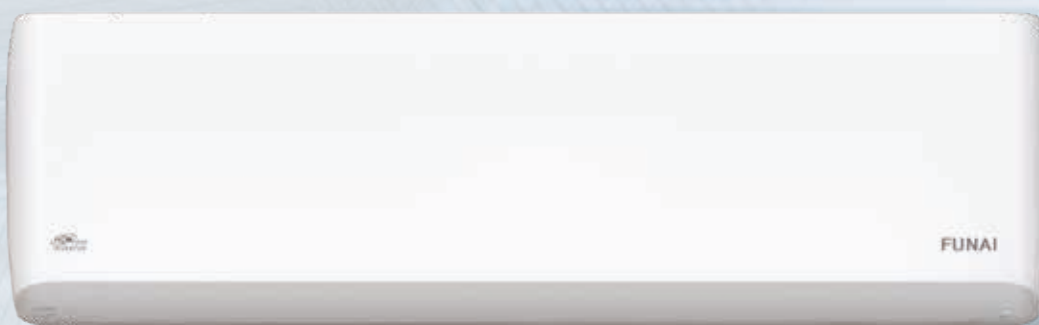

A+
EER
КЛАСС

от **19** дБ(А)

-15°C

FUNAI SAMURAI Inverter



Технология FULL DC Inverter



Световой индикатор



Работа на обогрев до -15, на охлаждение до -10



Подача воздуха в 4-х направлениях SMART Air



Режим SMART Sleep



Шумоизоляция компрессора наружного блока



Эргономичный пульт ДУ с подсветкой



Подставка для удобного монтажа



Антивибрационные опоры для установки наружного блока



4 сменных фильтра SMART Ion







Хладагент R32



Защитная накладка на вентили

ПАРАМЕТРЫ	RACI-SM25HP.D03	RACI-SM35HP.D03
 Холодопроизводительность, Вт	2 600	3 500
Производительность (min-max), Вт	1 000–3 000	1 000–4 000
Потребляемая мощность, Вт	810	1 090
Коэффициент энергоэффективности (EER)	3,21	3,21
Класс энергоэффективности (EER)	A	A
Коэффициент сезонной энергоэффективности (SEER)	5,6	5,62
Класс сезонной энергоэффективности (SEER)	A+	A+

 Теплопроизводительность, Вт	2 800	3 850
Производительность (min-max), Вт	1 000–3 000	1 000–4 200
Потребляемая мощность, Вт	741	1069
Коэффициент энергоэффективности (COP)	3,78	3,60
Класс энергоэффективности (COP)	A	A
Коэффициент сезонной энергоэффективности (SCOP)	3,87	3,21
Класс сезонной энергоэффективности (SCOP)	A	A

ПАРАМЕТРЫ		RACI-SM25HP.D03	RACI-SM35HP.D03
	Гарантированный диапазон рабочих температур наружного воздуха при работе на охлаждение	-10...43 °C	-10...43 °C
	Гарантированный диапазон рабочих температур наружного воздуха при работе на обогрев	-15... 24 °C	-15... 24 °C
	Уровень звукового давления, внутренний блок (Silent/1/2/3/4/5/Super), дБ(A)	19/21/26/31/34/35/36	19/21/26/31/34/36/38
	Уровень звукового давления, внешний блок, дБ(A)	50	52
	Напряжение электропитания	220-240В,50Гц	220-240В,50Гц
	Рабочий ток (охлаждение/обогрев), А	3,68/3,22	4,96/4,65
	Максимальный потребляемый ток, А	7,5	8
	Степень защиты, вн./внешн.	IPX 0/IPX 4	IPX 0/IPX 4
	Класс защиты, внутренний / внешний блок	CLASS 1	CLASS 1
	Сторона подключения (внутренний блок)	-	-
	Сторона подключения (внешний блок)	+	+
	Максимальная длина фреоновпровода, м	15	15
	Максимальный перепад высот, м	5	5
	Диаметр жидкостной трубы, дюймов	1/4	1/4
	Диаметр газовой трубы, дюймов	3/8	3/8
	Диаметр дренажной трубы, мм	16	16
	Кабель межблочный	5x1.0 мм ²	5x1.0 мм ²
	Силовой кабель	VDE	VDE
	Размеры внутреннего блока (ШxВxГ), мм	790x255x200	790x255x200
	Размеры внутреннего блока в упаковке (ШxВxГ), мм	850x325x255	850x325x255
	Размеры внешнего блока (ШxВxГ), мм	660x483x240	660x483x240
	Размеры внешнего блока в упаковке (ШxВxГ), мм	780x530x315	780x530x315
	Вес внутреннего блока (нетто), кг	7,1	7,1
	Вес внешнего блока (нетто), кг	22	22
	Вес внутреннего блока (брутто), кг	8,6	8,6
	Вес внешнего блока (брутто), кг	25	25



FUNAI
SENSEI



Сэнсэй — Учитель. Сэнсэй учит не только наукам и боевым искусствам, он учит самой жизни, передаёт опыт и навыки, которые собирались предыдущими поколениями, мудрость веков.

Самые передовые технологии, используемые в кондиционерах серии SENSEI, отвечают за достижение наиболее комфортных условий.

Высокая энергоэффективность (класс А) гарантирует производительную работу кондиционера и максимальную экономию. Встроенный отключаемый ионизатор воздуха в сплит-системе серии SENSEI индексов 20, 25 и 35 расширяет возможности использования этих кондиционеров для повышения качества воздуха внутри помещений. Помимо стандартного фильтра кондиционеры комплектуются 4 дополнительными фильтрами SMART Ion, которые можно использовать как попарно, так

и по одному, в зависимости от степени загрязнения воздуха в помещении и требований к его очистке. Срок службы одного фильтра – 1 год. Если одновременно используется только один фильтр, срок их использования составит до 4-х лет.

Кроме того, все модели имеют функцию SMART Air, которая позволяет управлять горизонтальными и вертикальными воздушными заслонками с помощью пульта управления. В комплекте со всеми внутренними блоками поставляется специальная подставка для удобного и быстрого монтажа. Режим комфортного сна позволяет настроить индивидуальную программу для эффективного отдыха. 4 специальных программы для создания наиболее комфортных условий для сна и отдыха: для мужчин, женщин, детей и пожилых людей.



Технология SMART Feel

Высокая точность регулировки температуры в зависимости от условий вокруг пользователя.



2 года гарантии + 2 года бесплатного сервиса

2 года гарантии + 2 года бесплатного сервисного обслуживания с предоставлением бесплатных запасных частей.



Тихая работа. Уровень шума 20 дБ(А)

Разработана адаптивная система.



Энергоэффективность А

Высокая эффективность работы, максимальная экономия электроэнергии и расходов на эксплуатацию кондиционеров.

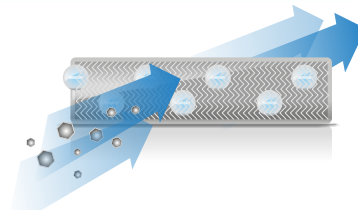

Сменные фильтры SMART Ion

Благодаря отрицательно заряженным ионам фильтр очищает воздух от пыли.

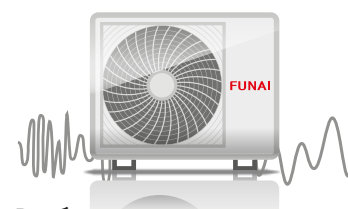

Виброопоры в комплекте

Минимизируют вибрацию от внешнего блока, существенно уменьшают уровень шума.

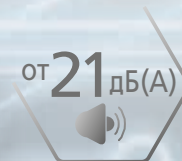
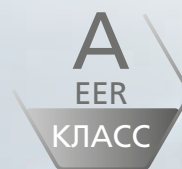

FUNAI SENSEI



LED-дисплей



Работа на обогрев до -10 °С



Подача воздуха в 4-х направлениях SMART Air



SMART Ionizer Супермощный ионизатор



Шумоизоляция компрессора наружного блока



Премиальный пульт ДУ с подсветкой



Подставка для удобного монтажа



Антивибрационные опоры для установки наружного блока



4 сменных фильтра SMART Ion



Хладагент R32



Защитная накладка на вентили



Режим SMART Sleep

ПАРАМЕТРЫ		RAC-SN20HP.D03	RAC-SN25HP.D03	RAC-SN35HP.D03	RAC-SN55HP.D03	RAC-SN70HP.D03
	Холодопроизводительность, Вт	2 050	2 500	3 400	5 500	6 950
	Потребляемая мощность, Вт	631	769	1 015	1 703	2 138
	Коэффициент энергоэффективности (EER)	3,25	3,25	3,35	3,23	3,25
	Класс энергоэффективности (EER)	A	A	A	A	A

	Теплопроизводительность, Вт	2 150	2 600	3 450	5 650	7 070
	Потребляемая мощность, Вт	589	712	945	1 548	1 958
	Коэффициент энергоэффективности (COP)	3,65	3,65	3,65	3,65	3,61
	Класс энергоэффективности (COP)	A	A	A	A	A

	Гарантированный диапазон рабочих температур наружного воздуха (охлаждение)	0*...43 °С
	Гарантированный диапазон рабочих температур наружного воздуха (обогрев)	-10...24 °С

* При установке специального зимнего комплекта сплит-системы FUNAI работают на охлаждение до -40 °С

ПАРАМЕТРЫ		RAC-SN20HP.D03	RAC-SN25HP.D03	RAC-SN35HP.D03	RAC-SN55HP.D03	RAC-SN70HP.D03
	Уровень звукового давления, внутренний блок (мин./сред./макс/турбо), дБ(А)	21/26/31/34	21/26/34/36	21/26/34/38	25/34/42/46	33/36/43/47
	Уровень звукового давления, внешний блок, дБ(А)	46	47	49	50	51

	Напряжение электропитания	220-240В, 50Гц	220-240В, 50Гц	220-240В, 50Гц	220-240В, 50Гц	220-240В,5 0Гц
	Рабочий ток (охлаждение/обогрев), А	2,87/2,56	3,5/3,1	4,61/4,11	7,74/6,73	9,72/8,51
	Максимальный потребляемый ток, А	4,3	5,1	7,3	12	17
	Степень защиты, внутренний/внешний блок	IPX 0/IPX 4	IPX 0/IPX 4	IPX 0/IPX 4	IPX 0/IPX 4	IPX 0/IPX 4
	Класс защиты, внутренний/внешний блок	CLASS 1	CLASS 1	CLASS 1	CLASS 1	CLASS 1

	Сторона подключения (внутренний блок)	+	+	+	+	+
	Сторона подключения (внешний блок)	-	-	-	-	-
	Максимальная длина фреоновпровода, м	15	15	15	20	20
	Максимальный перепад высот, м	8	8	8	10	10
	Диаметр жидкостной трубы, дюймов	1/4	1/4	1/4	1/4	1/4
	Диаметр газовой трубы, дюймов	3/8	3/8	3/8	1/2	5/8
	Диаметр дренажной трубы, мм	16	16	16	16	16
	Кабель межблочный	5x1,0 мм ²	5x1,0 мм ²	5x1,0 мм ²	5x1,0 мм ²	5x1,5 мм ²
	Силовой кабель	VDE	VDE	VDE	VDE	VDE

	Размеры внутреннего блока (ШxВxГ), мм	790x255x200	790x255x200	790x255x200	890x300x220	890x300x220
	Размеры внутреннего блока в упаковке (ШxВxГ), мм	850x325x255	850x325x255	850x325x255	960x365x300	960x365x300
	Размеры внешнего блока (ШxВxГ), мм	660x482x240	660x482x240	715x240x482	780x540x260	860x650x310
	Размеры внешнего блока в упаковке (ШxВxГ), мм	780x530x315	780x530x315	830x315x530	910x600x360	995x720x420
	Вес внутреннего блока (нетто), кг	6,7	6,7	7,5	10	10
	Вес внешнего блока (нетто), кг	21,5	22	26	36,5	45
	Вес внутреннего блока (брутто), кг	8,2	8,2	9	12	12
	Вес внешнего блока (брутто), кг	21,5	22	26	36,5	45



FUNAI
SAMURAI



Самураи всегда были олицетворением надежности и преданности своему Господину и сочетали воинскую доблесть со скромностью и даже аскетизмом в личной жизни. FUNAI создали серию кондиционеров SAMURAI, которая, благодаря своей надежности, прослужит вам долгие годы, а технические параметры — высокий класс энергоэффективности А и низкий уровень шума — встанут на защиту вашего комфорта.

Их внешний вид, одновременно строгий и элегантный, может как украсить собой помещение, так и раствориться в нем, не привлекая к себе лишнего внимания. Минимальный уровень шума внутренних блоков 9/12 КВТУ составляет всего 20 дБ(А).

За чистоту воздуха в помещении отвечают воздушные фильтры. Помимо стандартного фильтра кон-

диционеры комплектуются 2 дополнительными фильтрами SMART Ion, которые можно использовать как попарно, так и по одному, в зависимости от степени загрязнения воздуха в помещении и требований к его очистке. Срок службы одного фильтра — 1 год. Если одновременно используется только один фильтр, срок их использования составит до 2-х лет.

Режим комфортного сна позволяет настроить индивидуальную программу для эффективного отдыха. 4 специальных программы для создания наиболее комфортных условий для сна и отдыха: для мужчин, женщин, детей, пожилых людей. Функция SMART Air позволяет управлять горизонтальными и вертикальными воздушными заслонками с помощью пульта управления.



SMART Sleep
4 программируемых ночных режима работы.



Тихая работа.
Уровень шума 21 дБ(А)
Разработана адаптивная система.

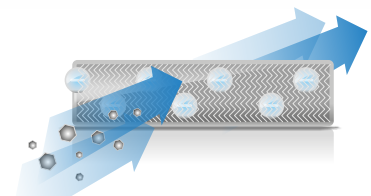

Сменные фильтры SMART Ion
Благодаря отрицательно заряженным ионам фильтр очищает воздух от пыли и делает его чистым и свежим.



SMART Air
Автоматическое управление потоком воздуха в 4-х направлениях.

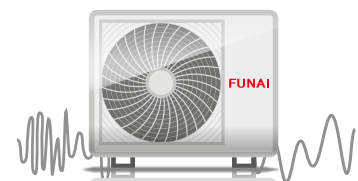

Виброопоры в комплекте
Минимизируют вибрацию от внешнего блока, существенно уменьшают уровень шума.



Специальный опорный кронштейн
Для удобства монтажа внутреннего блока.

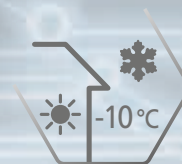
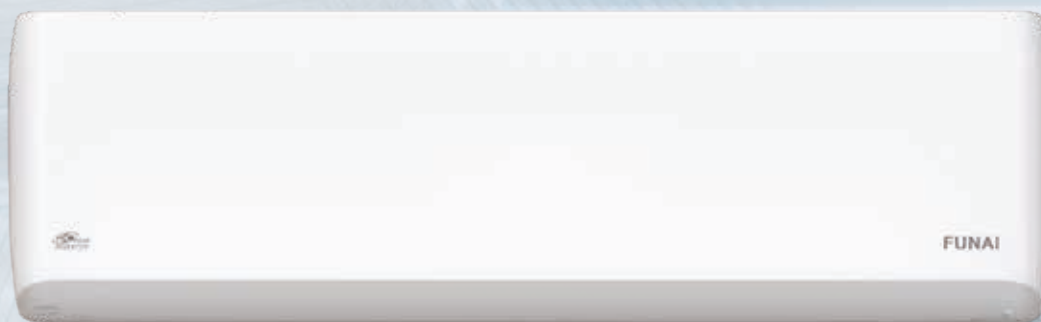

FUNAI SAMURAI



Световой индикатор



Режим SMART Sleep



Работа на обогрев до -10 °C



Подача воздуха в 4-х направлениях SMART Air



Шумоизоляция компрессора наружного блока



Антивибрационные опоры для установки наружного блока



Эргономичный пульт ДУ с подсветкой



Подставка для удобного монтажа



Защитная накладка на вентили



2 сменных фильтра SMART Ion



Хладагент R32

ПАРАМЕТРЫ		RAC-SM20HP.D03	RAC-SM25HP.D03	RAC-SM35HP.D03	RAC-SM55HP.D03	RAC-SM70HP.D03
	Холодопроизводительность, Вт	2 050	2 500	3 400	5 500	6 950
	Потребляемая мощность, Вт	631	769	1 015	1 703	2 138
	Коэффициент энергоэффективности (EER)	3,25	3,25	3,35	3,23	3,25
	Класс энергоэффективности (EER)	A	A	A	A	A

	Теплопроизводительность, Вт	2 150	2 600	3 450	5 650	7 070
	Потребляемая мощность, Вт	589	712	945	1 548	1 958
	Коэффициент энергоэффективности (COP)	3,65	3,65	3,65	3,65	3,61
	Класс энергоэффективности (COP)	A	A	A	A	A

	Гарантированный диапазон рабочих температур наружного воздуха (охлаждение)	0*...43 °C
	Гарантированный диапазон рабочих температур наружного воздуха (обогрев)	-10...24 °C

* При установке специального зимнего комплекта сплит-системы FUNAI работают на охлаждение до -40 °C

ПАРАМЕТРЫ		RAC-SM20HP.D03	RAC-SM25HP.D03	RAC-SM35HP.D03	RAC-SM55HP.D03	RAC-SM70HP.D03
	Уровень звукового давления, внутренний блок (мин./сред./макс/турбо), дБ(А)	21/26/31/34	21/26/31/34	21/26/31/34	25/34/42/46	33/36/43/47
	Уровень звукового давления, внешний блок, дБ(А)	48	49	51	52	53

	Напряжение электропитания	220-240В, 50Гц	220-240В, 50Гц	220-240В, 50Гц	220-240В, 50Гц	220-240В, 50Гц
	Рабочий ток (охлаждение/обогрев), А	2,87/2,56	3,5/3,1	4,61/4,11	7,74/6,73	9,72/8,51
	Максимальный потребляемый ток, А	4,3	3,65	7,3	12	17
	Степень защиты, внутренний/внешний блок	IPX 0/IPX 4	IPX 0/IPX 4	IPX 0/IPX 4	IPX 0/IPX 4	IPX 0/IPX 4
	Класс защиты, внутренний/внешний блок	CLASS 1	CLASS 1	CLASS 1	CLASS 1	CLASS 1

	Сторона подключения (внутренний блок)	-	-	-	-	-
	Сторона подключения (внешний блок)	+	+	+	+	+
	Максимальная длина фреоновпровода, м	15	15	15	20	20
	Максимальный перепад высот, м	8	8	8	10	10
	Диаметр жидкостной трубы, дюймов	1/4	1/4	1/4	1/4	1/4
	Диаметр газовой трубы, дюймов	3/8	3/8	3/8	1/2	5/8
	Диаметр дренажной трубы, мм	16	16	16	16	16
	Кабель межблочный	5x1,0 мм ²	5x1,0 мм ²	5x1,0 мм ²	5x1,0 мм ²	5x1,5 мм ²
	Силовой кабель	VDE	VDE	VDE	VDE	VDE

	Размеры внутреннего блока (ШxВxГ), мм	790x255x200	790x255x200	790x255x200	890x300x220	890x300x220
	Размеры внутреннего блока в упаковке (ШxВxГ), мм	850x325x255	850x325x255	850x325x255	960x365x300	960x365x300
	Размеры внешнего блока (ШxВxГ), мм	660x482x240	660x482x240	715x240x482	780x540x260	860x650x310
	Размеры внешнего блока в упаковке (ШxВxГ), мм	780x530x315	780x530x315	830x315x530	910x600x360	995x720x420
	Вес внутреннего блока (нетто), кг	6,7	6,7	7,5	10	10
	Вес внешнего блока (нетто), кг	21,5	22	26	36,5	45
	Вес внутреннего блока (брутто), кг	8,2	8,2	9	12	12
	Вес внешнего блока (брутто), кг	23,5	24,5	28,5	39,5	49

RACI-EM25HP.D03, RACI-EM35HP.D03 внутренний блок

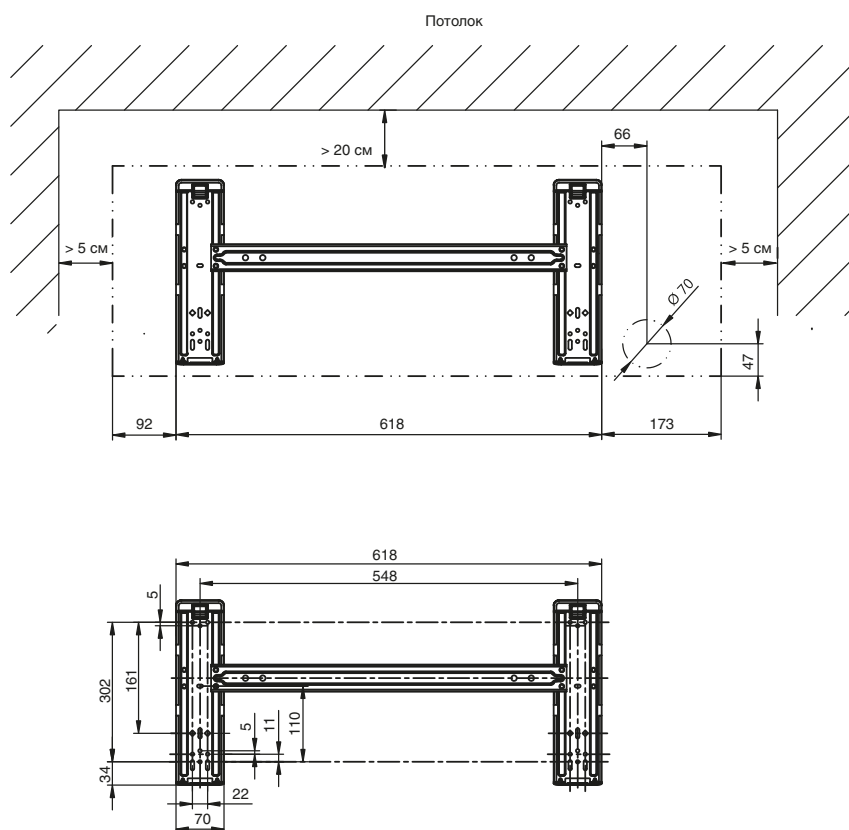
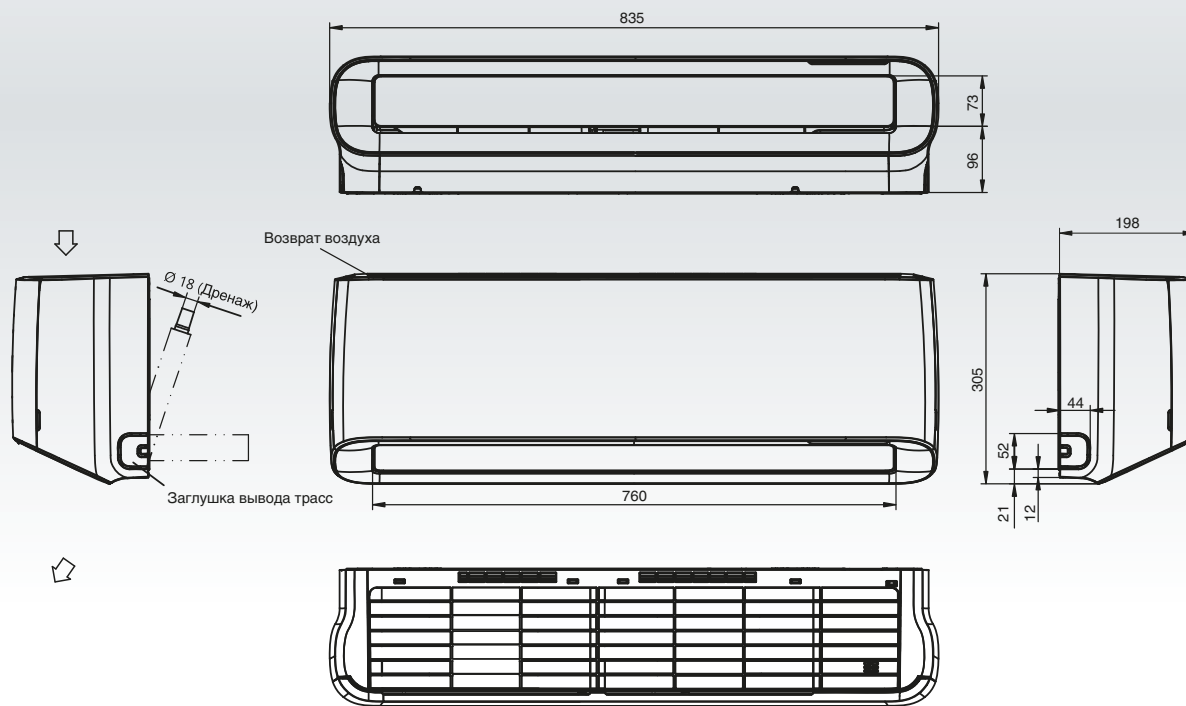

RACI-EM25HP.D03, RACI-EM35HP.D03 внешний блок

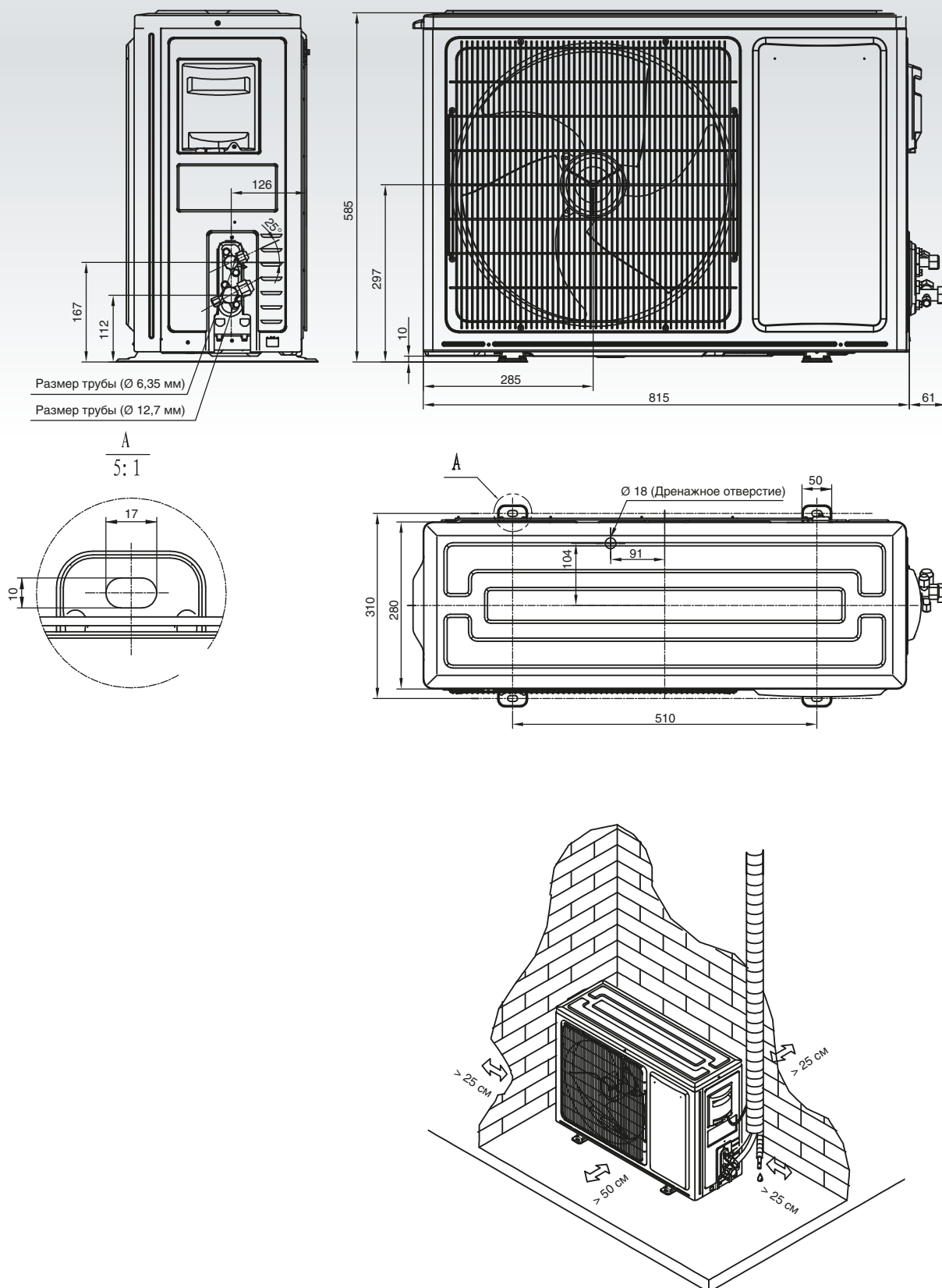

RACI-SM25HP.D03, RACI-SM35HP.D03

RAC-SM20HP.D03, RAC-SM25HP.D03, RAC-SM35HP.D03

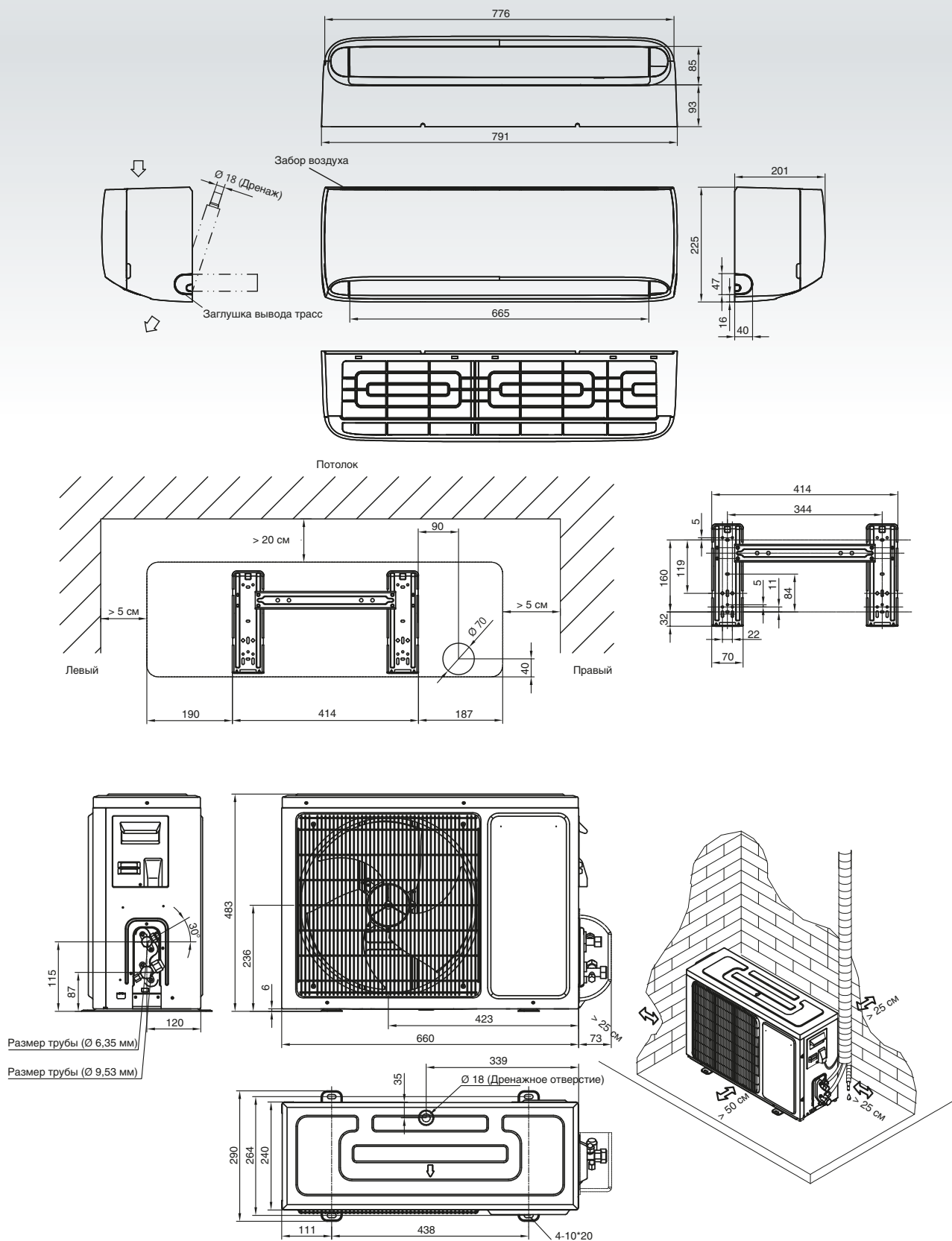

RACI-SN25HP.D03, RACI-SN35HP.D03

RAC-SN20HP.D03, RAC-SN25HP.D03, RAC-SN35HP.D03

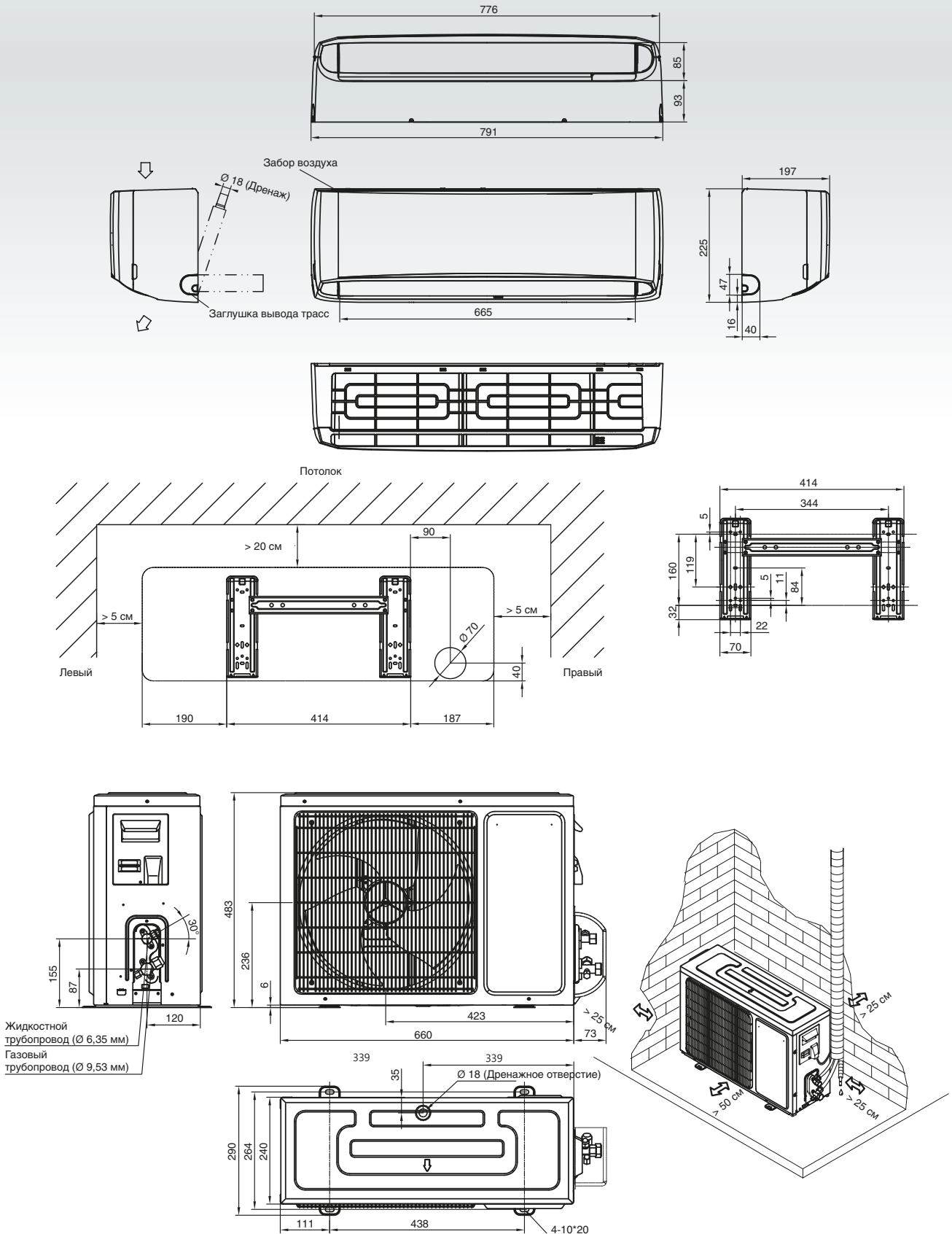

RAC-SN55HP.D03, RAC-SM55HP.D03
RACI-SN50HP.D03

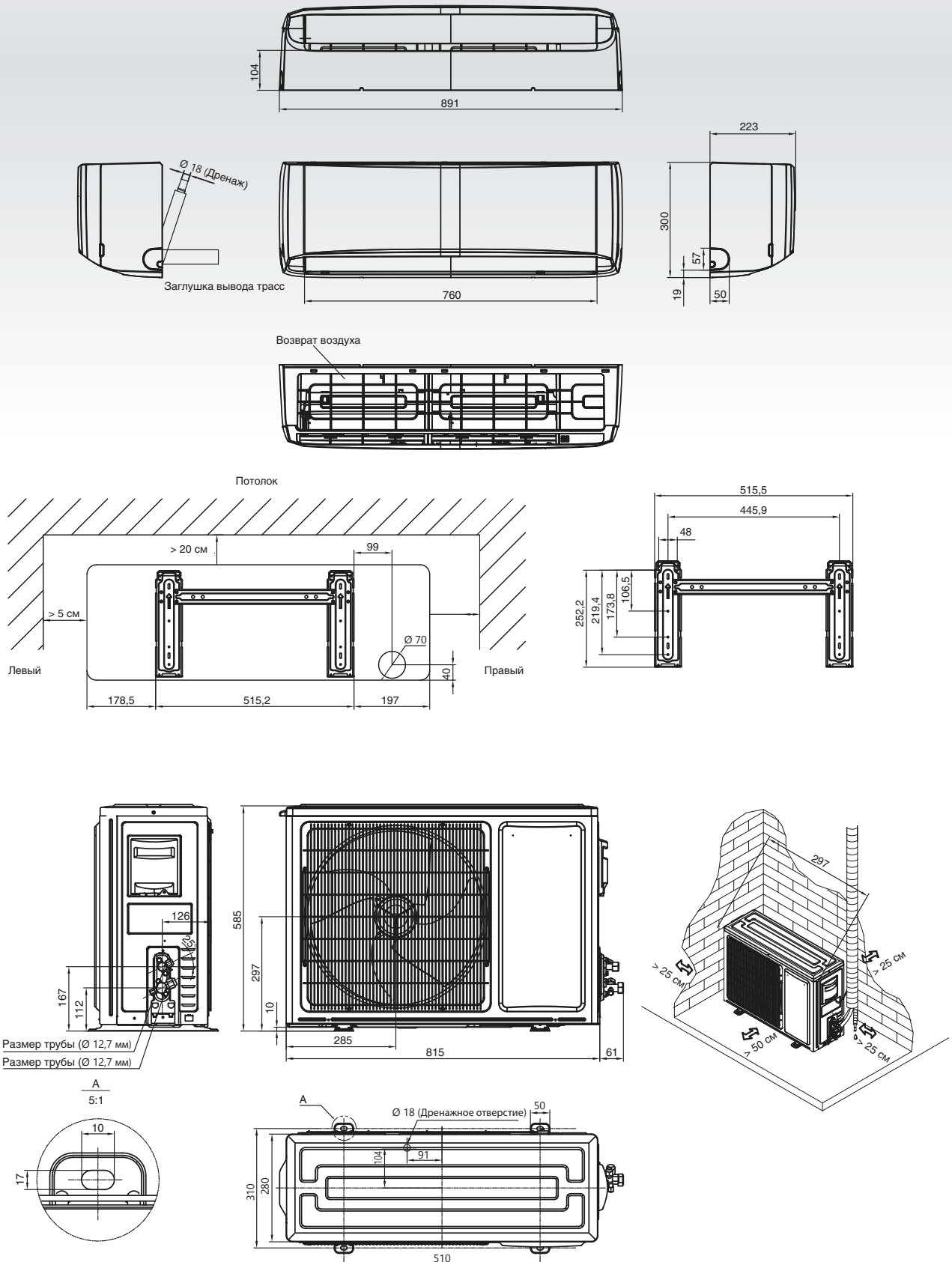

RAC-SM70HP.D03, RAC-SN70HP.D03
RACI-SN65HP.D03

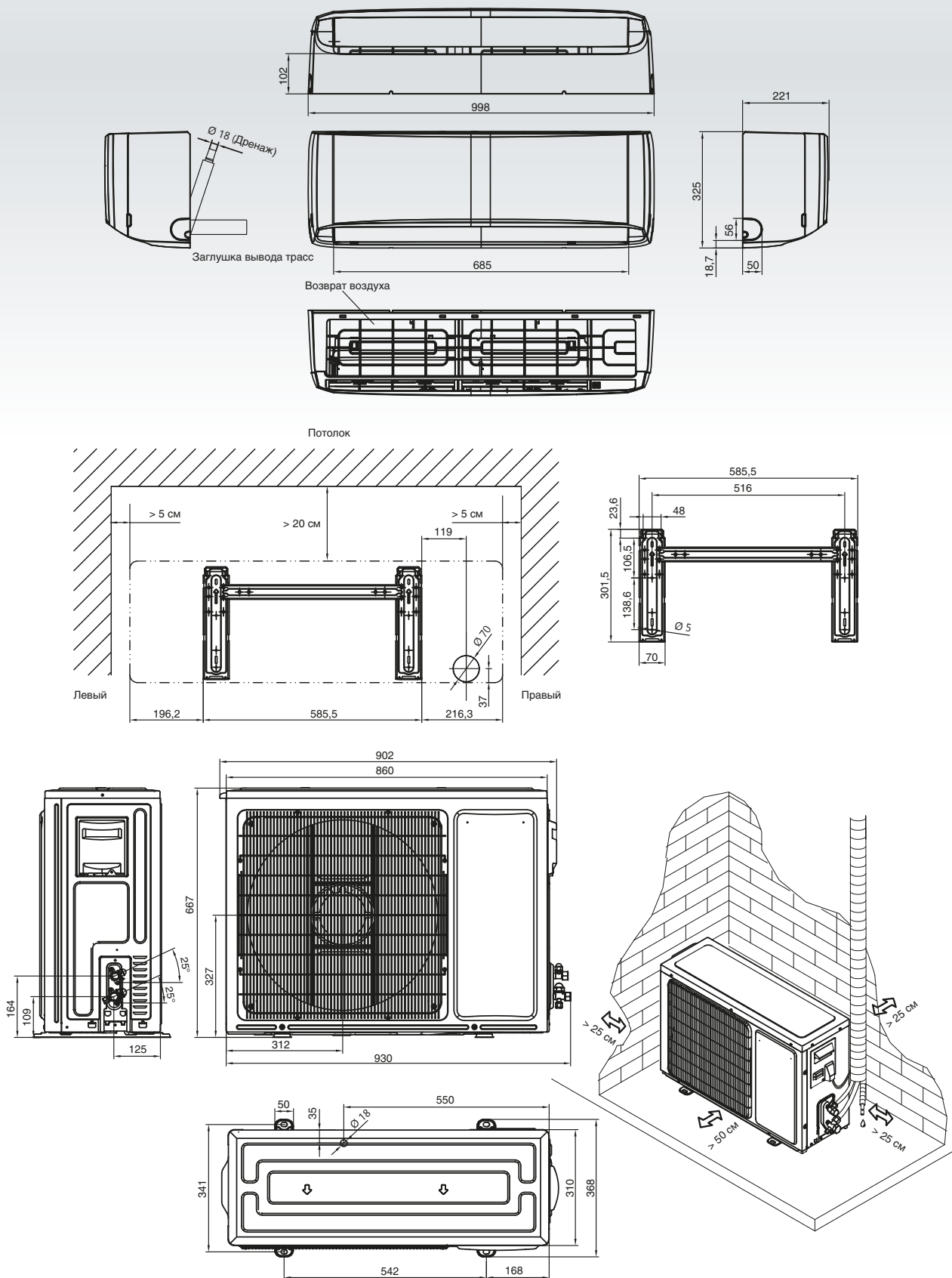



FUNAI
Future and air



Мульти СПЛИТ-СИСТЕМЫ

ORIGAMI

Серия. Внутренний блок	Изображение	25	35	50/55
SAMURAI ORIGAMI		●	●	●
Серия. Внешний блок	Изображение	55x2	70x3	
ORIGAMI		●	●	

FUNAI
Future and air

НАСТОЯЩИЕ ПРЕИМУЩЕСТВА



Подключение одновременно до 2 или 3 внутренних блоков

Наружные блоки серии ORIGAMI производительностью 5,2/7,2 кВт позволяют комплектовать систему с двумя/ тремя внутренними блоками настенного типа, производительность каждого из которых может составлять 2,6/3,4/5,0 кВт. Каждый наружный блок оснащён одним компрессором. Все внутренние блоки объединены в одну циркуляционную систему.

Энергоэффективность класса EU A++

Мульти сплит-системы FUNAI имеют класс энергоэффективности A в соответствии с законодательством России и стран EAC.

A++



Широкий температурный диапазон эксплуатации

Наружные блоки FUNAI имеют широкий температурный диапазон эксплуатации. Они адаптированы для работы в режиме охлаждения при температурах наружного воздуха от -15 до +48 °С. В режиме нагрева наружные блоки могут работать в диапазоне температур от -15 до +24 °С. **При этом можно использовать мульти сплит-систему как дополнительный источник тепла в зимний и переходный период времени весной и осенью.**



145%

мощности подключаемых внутренних блоков



Возможность комплектовать наружные блоки, суммарной мощностью в полтора раза выше стандартной производительности наружного блока. Когда кондиционируемые помещения используются неравномерно. Кроме того, **благодаря использованию новейшего инверторного компрессора с A-PAM управлением, максимальная мощность наружного блока может достигать 134 % от номинального значения.**

Озонобезопасный / энергоэффективный хладагент R32

- Потенциал глобального потепления у хладагента R32 на 68 % ниже (ПГП=675), чем у хладагента R410A (ПГП=2080).
- За счет уменьшения потерь давления в контуре хладагента, энергоэффективность кондиционера с R32 на 3–5 % выше чем на R410A.





FUNAI ORIGAMI

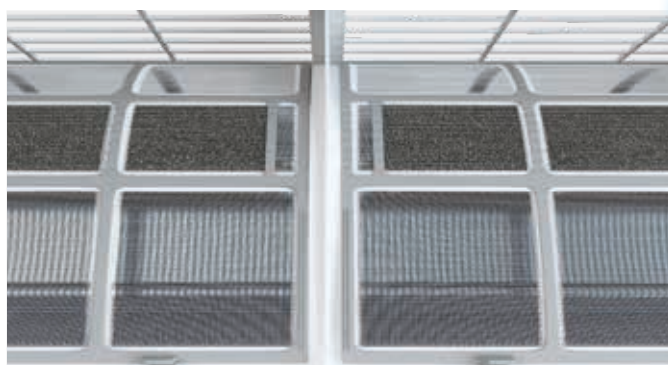

Древнее искусство Оригами позволяет сложить из простого листа бумаги всё, что увидит художник.

Оригами доступно каждому, при этом можно создать настоящие шедевры.

Инженеры и дизайнеры FUNAI разработали серию мульти сплит-систем ORIGAMI, вдохновившись удивительным искусством.

Проявляя максимальную гибкость в компоновке, оборудование серии ORIGAMI позволяет создать нужную систему кондиционирования, используя стандартные компоненты



Технология SMART Feel

Высокая точность регулировки температуры в зависимости от условий вокруг пользователя.

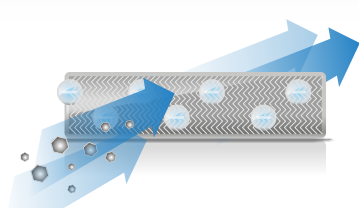

Сменные фильтры Smart ION

Благодаря отрицательно заряженным ионам фильтр очищает воздух от пыли и делает его чистым и свежим.

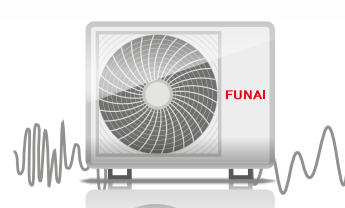

Виброопоры в комплекте

Минимизируют вибрацию от внешнего блока, существенно уменьшают уровень шума.



Сверхтихая работа в режиме сна. Индивидуальная настройка ночного режима

Разработана адаптивная система, обеспечивающая максимальный комфорт во время сна. 4 режима SMART Sleep позволяют приблизить температуру воздуха в помещении к физиологическим нормам. Режимы настроены под различные возрастные особенности. Дополнительно предусмотрен режим SILENT: кондиционер работает в максимально тихом режиме, который не будет мешать здоровому сну.



Тихая работа. Уровень шума 19 дБ(А)

Разработана адаптивная система.



Специальный опорный кронштейн

Для удобства монтажа внутреннего блока.

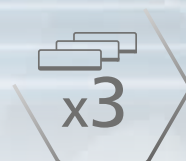
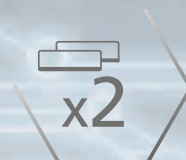

FUNAI ORIGAMI

внешний блок



Технология DC PAM Inverter



Шумоизоляция компрессора



Хладагент R32



Работа на обогрев при температуре на улице до -15°C







Вибропроры в комплекте



Защитная накладка на вентили

ПАРАМЕТРЫ	RAMI-2OR50HP.D05/U	RAMI-3OR70HP.D05/U
 Холодопроизводительность, кВт	5,2 (1,8-6,6)	7,2 (2,09-9,65)
Потребляемая мощность (min-max), Вт	1 380 (390-2200)	1 870 (600-2660)
Коэффициент энергоэффективности (EER)	3,77	3,85
Класс энергоэффективности (EER)	A	A
Коэффициент сезонной энергоэффективности (SEER)	7,21	6,8
Класс сезонной энергоэффективности (SEER)	A++	A++

 Теплопроизводительность, кВт	6,0 (1,4-7,2)	7,92 (2,0-10,0)
Потребляемая мощность (min-max), Вт	1 430 (290-2300)	2 030 (500-2967)
Коэффициент энергоэффективности (COP)	4,2	3,9
Класс энергоэффективности (COP)	A	A
Коэффициент сезонной энергоэффективности (SCOP)	4,1	4,01
Класс сезонной энергоэффективности (SCOP)	A+	A+

ПАРАМЕТРЫ		RAMI-2OR50HP.D05/U	RAMI-3OR70HP.D05/U
	Гарантированный диапазон рабочих температур наружного воздуха при работе на охлаждение, °C	-15...48	-15...48
	Гарантированный диапазон рабочих температур наружного воздуха при работе на обогрев, °C	-15...24	-15...24
	Уровень звукового давления, (мин/макс), дБ(А)	48/55	55
	Уровень звуковой мощности, дБ(А)	64	68
	Расход воздуха, м³/ч	2 300	3 150
	Напряжение электропитания, (В/Гц/Ф)	1/230/50	1/230/50
	Рабочий ток (охлаждение), А	6,2	8,1
	Рабочий ток (обогрев), А	6,4	8,8
	Степень защиты, внешний блок	Class I	Class I
	Класс защиты, внешний блок	IPX4	IPX4
	Максимальное количество подключаемых внутренних блоков	2	3
	Максимальная длина одной трассы между внутренним и наружным блоком, м	15	20
	Максимальный перепад высот, м	15	15
	Диаметр жидкостной трубы, мм	6,35x2	6,35x3
	Диаметр газовой трубы, мм	9,52x2	9,52x3
	Размеры внешнего блока (ШxВxГ), мм	810x580x280	860x670x310
	Размеры внешнего блока в упаковке (ШxВxГ), мм	940x630x385	990x730x450
	Вес внешнего блока (нетто), кг	37	49
	Вес внешнего блока (брутто), кг	39,5	54



от **19** дБ(А)

SAMURAI ORIGAMI

внутренний блок



Низкий уровень шума



Подача воздуха в 4-х направлениях SMART Air



Премиальный пульт ДУ



Технология DC PAM Inverter



Режим SMART Feel



Подставка для удобного монтажа



Режим SMART Sleep 4 ночных режима



Работа на обогрев при температуре на улице до -15°C



Фильтр HD Extreme



Шумоизоляция компрессора

ПАРАМЕТРЫ		RAMI-SM25HP.D04/S	RAMI-SM35HP.D04/S	RAMI-SM50HP.D04/S
	Холодопроизводительность, Вт	2 600	3 400	5 000
	Потребляемая мощность, Вт	25	25	65
	Теплопроизводительность, Вт	2 700	3 800	5 600
	Уровень звукового давления, внут. блок (Silent/1/2/3/4/5/Super), дБ(А)	19/21/26/31/34/35/36	19/21/26/31/34/36/38	21/24/33/38/42/44/46
	Напряжение электропитания, (В/Гц/Ф)	1/230/50	1/230/50	1/230/50
	Рабочий ток (охлаждение/обогрев), А	0,15	0,15	0,3
	Класс защиты, внутренний блок	CLASS 1	CLASS 1	CLASS 1
	Диаметр жидкостной трубы, мм	6,35	6,35	6,35
	Диаметр газовой трубы, мм	9,52	9,52	12,7

ПАРАМЕТРЫ		RAMI-SM25HP.D04/S	RAMI-SM35HP.D04/S	RAMI-SM50HP.D04/S
	Размеры внутреннего блока (ШхВхГ), мм	790x255x200	790x255x200	890x300x220
	Размеры внутреннего блока в упаковке (ШхВхГ), мм	850x325x255	850x325x255	960x365x300
	Вес внутреннего блока (нетто), кг	7,1	7,1	11
	Вес внутреннего блока (брутто), кг	8,6	8,6	13

Возможные комбинации внутренних блоков

МОДЕЛЬ	2 БЛОКА	3 БЛОКА
RAMI-2OR50HP.D05	25+25	
	25+35	
	35+35	

RAMI-3OR70HP.D05		25+25
		25+35
		25+50
		35+35
		35+50
		50+50
		25+25+25
		25+25+35
		25+25+50
		25+35+35
		35+35+35

RAMI-SM25HP.D04/S, RAMI-SM35HP.D04/S

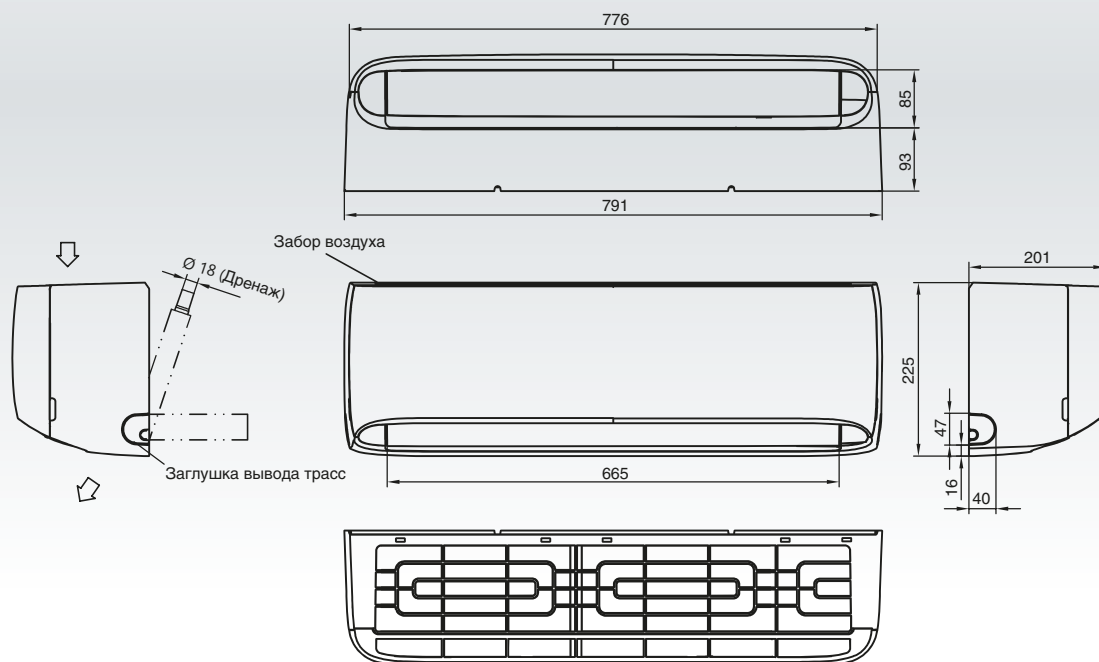

RAMI-SM50HP.D04/S

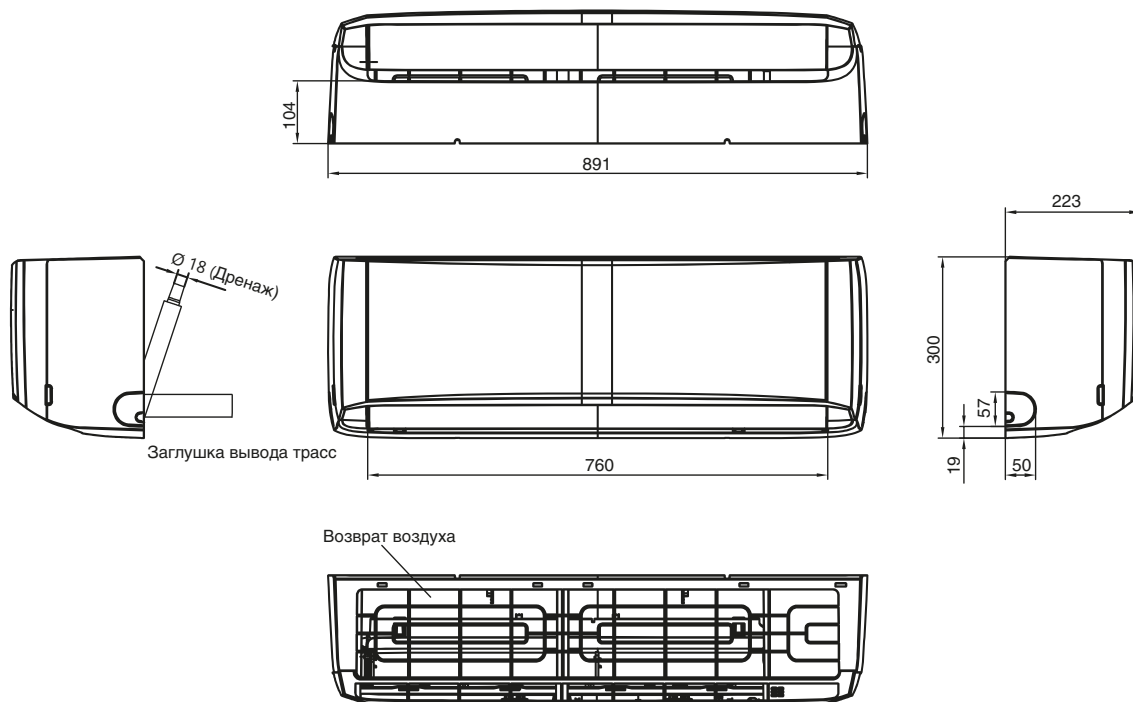

RAMI-2OR50HP.D05-U

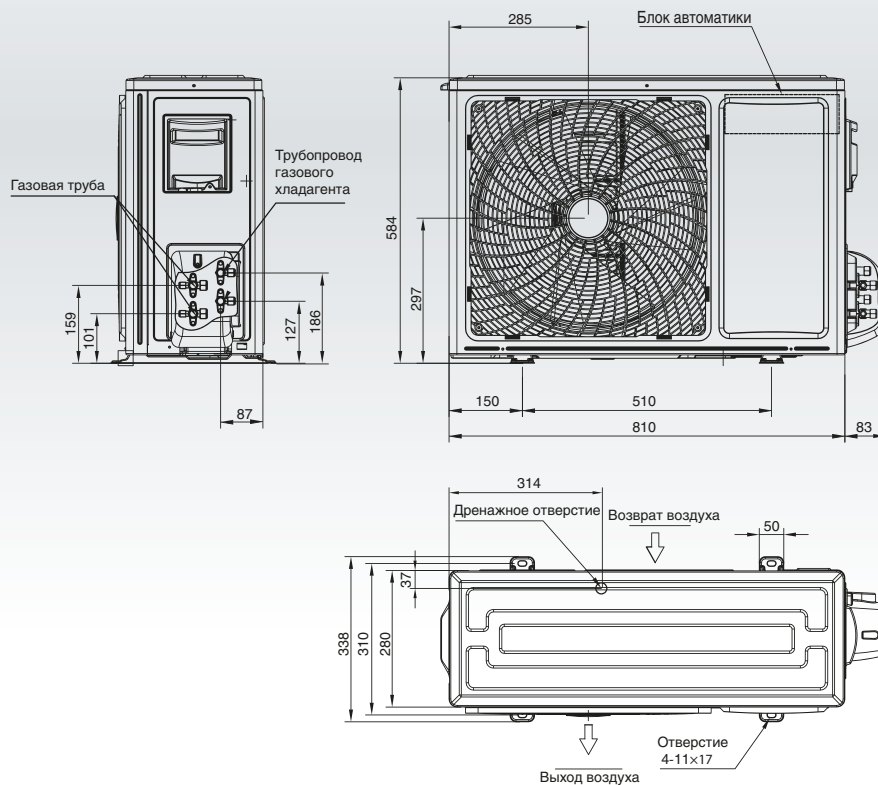



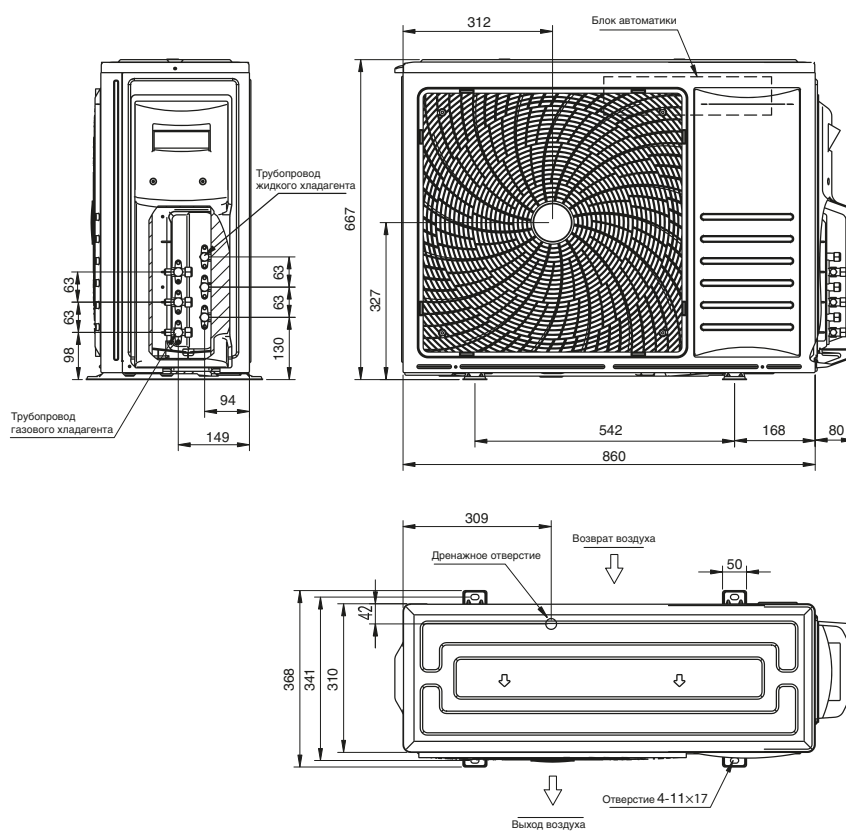



RAMI-3OR70HP.D05/U





Мобильные кондиционеры FUNAI

LOTUS
ORCHID
SAKURA

Серия	Изображение	25	30	35	40	45
ORCHID	 	●	●			
SAKURA	 		●	●		
LOTUS	 				●	●

Энергоэффективность класса EAC A

Все мобильные кондиционеры FUNAI имеют класс энергоэффективности **A** в соответствии с законодательством России и стран EAC.

Эргономичный современный удобный пульт дистанционного управления

В дополнение к контрольным «TOUCH CONTROL» панелям все мобильные кондиционеры FUNAI оснащены современным и элегантным пультом дистанционного управления, который делает их эксплуатацию еще проще и удобнее.

На верхней панели кондиционеров **ORCHID** есть место для хранения пульта. Пульт всегда под рукой.



USB порт для зарядки мобильных устройств

FUNAI оснастил кондиционеры серии ORCHID, предназначенные для небольших помещений, **дополнительной функцией — USB порт**, к которому можно подключить мобильное устройство для зарядки.

Это очень удобно — зарядка всегда под рукой.



Панель управления TOUCH CONTROL

Все мобильные кондиционеры FUNAI оснащены стильными и эргономичными панелями управления с полной индикацией режимов работы кондиционера. Сенсорные клавиши управления позволяют выбрать необходимую скорость вентилятора, один из 3-х или 4-х режимов работы, включить или выключить кондиционер.

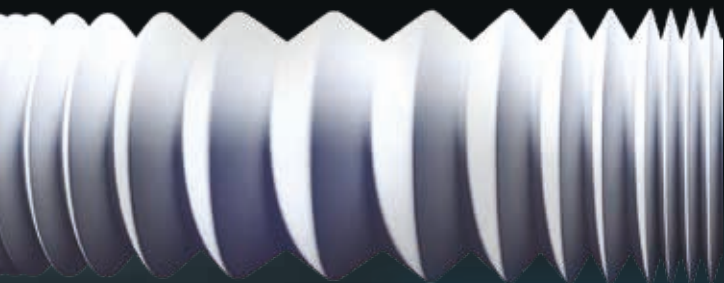

Удлинённый воздуховод

Все мобильные кондиционеры FUNAI оснащены удлинённым воздуховодом длиной 2 метра вместо воздуховодов длиной 1,5-1,7 м, традиционных для кондиционеров такого типа.

Автоматические жалюзи для равномерного распределения воздуха

Мобильные кондиционеры Funai, серия **SAKURA** и **LOTUS** оснащены автоматическими жалюзи, которые позволяют с помощью контрольной панели или пульта задать направление потока воздуха, выбрав нужный режим или зафиксировав нужное направление.

- SAKURA, LOTUS — автоматические вертикальные жалюзи
- ORCHID — механическая регулировка горизонтальных жалюзи



Режим обогрева

Кондиционеры серии SAKURA и LOTUS имеют функцию обогрева. Таким образом, кондиционер становится дополнительным источником тепла. Функция даёт дополнительные возможности для использования мобильных кондиционеров для обогрева помещений.



Режим осушения

Все мобильные кондиционеры FUNAI имеют дополнительную функцию работы на осушение. Это позволяет использовать их в случае, если нужно удалить лишнюю влагу из помещения без ощутимого изменения температуры воздуха.

Обогрев в режиме теплового насоса имеют кондиционеры серий SAKURA и LOTUS.

Функция даёт дополнительные возможности для использования мобильных кондиционеров.

Обогрев помещений с помощью использования теплового насоса до 3-х раз эффективней, чем обогрев стандартными электронагревательными приборами.





ORCHID
SAKURA
LOTUS

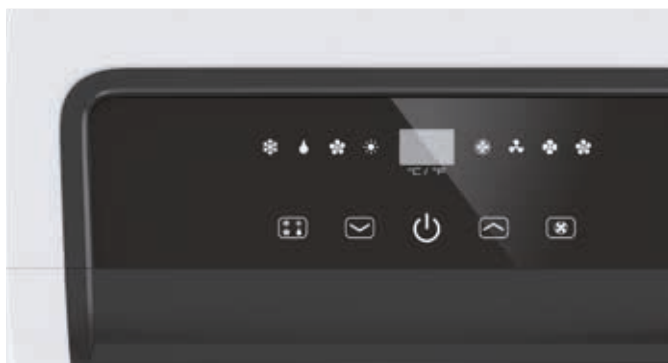

Красивейшая орхидея радует человека своим цветением много сотен лет. Это традиционный символ женственности и нежности. Более того, орхидея произрастает на всех обитаемых континентах нашей планеты.

Как и другие красивые цветки, орхидея требовательна и капризна к условиям содержания: для роста ей требуется строго определенная влажность и полутьма.

Наблюдения за прекрасным цветком послужили основанием для разработки нового мобильного кондиционера FUNAI ORCHID.

Создавая условия для нежного, но требовательного цветка, кондиционер ORCHID подарит

вам истинную прохладу, а регулировка жалюзи и настройка скорости работы вентилятора позволит достичь именно того микроклимата, которого вы желаете.

Важной особенностью кондиционеров серии ORCHID является наличие USB-разъёма для зарядки мобильных гаджетов.

Низкий уровень шума подарит вам спокойствие, негу и тишину японского летнего сада.

Некоторые цветки орхидеи живут 70 и более лет. Так и FUNAI ORCHID прослужит вам долгие годы.



Усиленная шумоизоляция компрессора
Для комфортного использования.

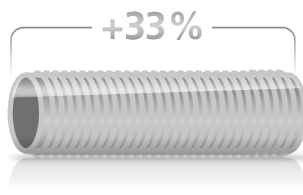

Удлиненный воздуховод
+33% к длине — максимальная мобильность и удобство использования.



3 скорости вентилятора*
Для легкого и быстрого выбора интенсивности охлаждения.



Энергоэффективность класса A
Максимальная эффективность и экономия расходов на эксплуатацию кондиционера.

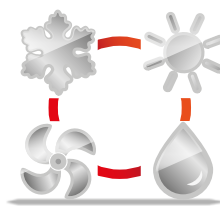

4 режима работы*
Охлаждение, обогрев, вентиляция, увлажнение.



Низкий уровень шума
Абсолютный комфорт использования во время сна и отдыха.

*для мобильных кондиционеров серий SAKURA и LOTUS

ORCHID



SAKURA



LOTUS



ORCHID
SAKURA
LOTUS



- USB-разъем для зарядки**
- Повышенная шумоизоляция компрессора
- Низкий уровень шума
- Автоматические вертикальные жалюзи*
- LED-дисплей
- Удобное хранение пульта ДУ**
- Энергоэффективность класса А
- Сенсорная панель управления
- Безопасный хладагент R410A
- Удлиненный гибкий воздуховод

ПАРАМЕТРЫ	MAC-OR25CON03	MAC-OR30CON03	MAC-SK30HPN03	MAC-SK35HPN03	MAC-LT40HPN03	MAC-LT45HPN03
Коэффициент энергоэффективности (EER)	2,75	3,01	2,9	3,4	3,24	2,95
Класс энергоэффективности (EER)	A	A	A	A	A	A
Производительность, Вт	2 450	2 850	2 900	3 400	4 050	4 600
Потребляемая мощность, Вт	890	947	1 043	1 155	1 250	1 559
Рабочий ток, А	4	4,3	4,3	5,0	5,7	7,1

Коэффициент энергоэффективности (COP)	-	-	2,99	2,72	2,92	2,92
Класс энергоэффективности (COP)	-	-	A	A	B	B
Производительность, кВт	-	-	2,7	3,3	3,30	3,70
Потребляемая мощность, Вт	-	-	903	1 076	1 130	1 266
Рабочий ток, А	-	-	4,2	4,7	5,3	7,3

Уровень звукового давления, (макс/мин), дБ(А)	51/47	51/47	51/46/43	51/46/43	51/47/42	51/47/42
---	-------	-------	----------	----------	----------	----------

* Для мобильных кондиционеров серий LOTUS и SAKURA
** Для мобильных кондиционеров серий ORCHID

ПАРАМЕТРЫ		MAC-OR25CON03	MAC-OR30CON03	MAC-SK30HPN03	MAC-SK35HPN03	MAC-LT40HPN03	MAC-LT45HPN03
	Степень защиты	IPX0	IPX0	IPX0	IPX0	IPX0	IPX0
	Класс защиты	I класс	I класс	I класс	I класс	I класс	I класс
	Компрессор	Rechi/MEIZHI	Rechi/MEIZHI	Rechi	Rechi	Rechi/MEIZHI	Rechi/MEIZHI
	Осушение воздуха л/ч	1,6	1,9	1,5	1,7	2,8	3,4
	Расход воздуха, м³/ч	260	260	330	330	350	350
	Заводская заправка хладагента R410A, г	330	350	530	590	620	500
	Размеры прибора (ШхВхГ), мм	320x670x320	320x670x320	289x655x490	289x655x490	435x720x360	435x720x360
	Размеры прибора в упаковке (ШхВхГ), мм	384x867x351	384x867x351	352x884x552	352x884x552	485x890x430	485x890x430
	Вес прибора (нетто), кг	20	22	26	28	30	31
	Вес прибора (брутто), кг	23	25	30	32	34	35
	Подключение к сети	VDE	VDE	VDE	VDE	VDE	VDE

Размеры мобильных кондиционеров

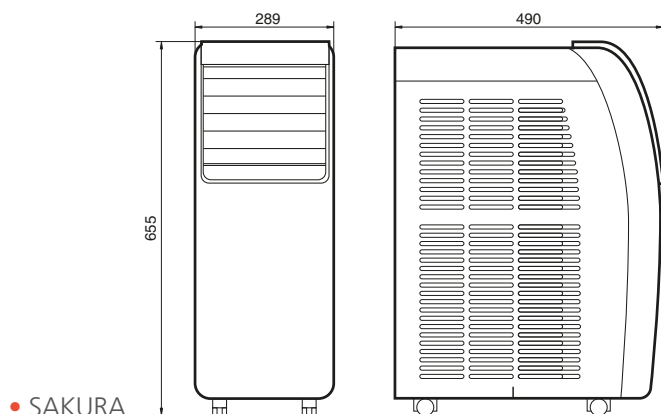
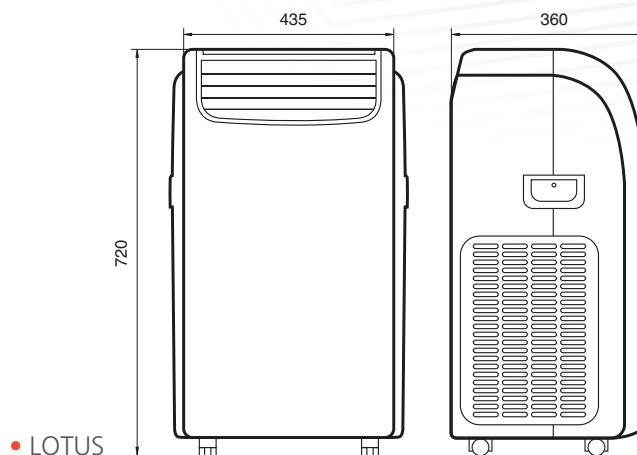
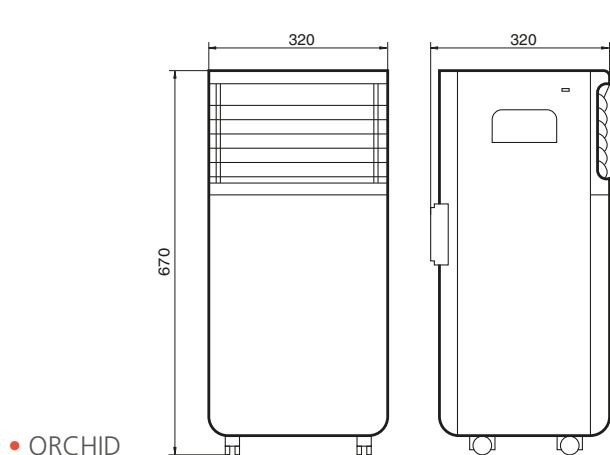

FUNAI
Future and air



Приточно-вытяжная установка FUNAI

FUJI

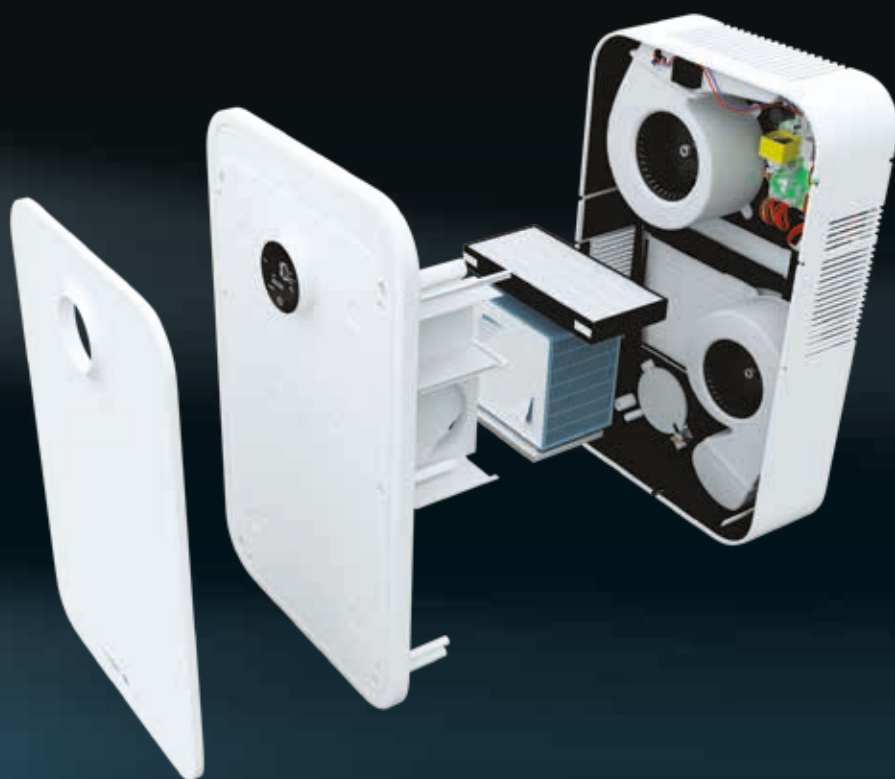

Настоящая приточно-вытяжная установка

Ключевой фактор, формирующий комфортные условия для работы и отдыха — наличие в помещении полноценной приточно-вытяжной вентиляции. В тех случаях, когда централизованная вентиляция отсутствует либо её производительности недостаточно, использование настенной приточно-вытяжной установки является оптимальным решением.

FUNAI FUJI не только подаёт до 150 м³/ч свежего уличного воздуха, предварительно очищенного, нагретого в зимний период времени или охлажденного — в летний, но также и удаляет из помещения до 135 м³/ч загрязненного воздуха.

Работа приточного и вытяжного вентиляторов происходит одновременно, а производительности достаточно для помещений площадью до 75 м².

Уникальный пластинчатый рекуператор

Центральным элементом установки FUNAI FUJI является гигроскопический пластинчатый рекуператор. Основная задача рекуператора — нагрев приточного воздуха энергией вытяжного в зимний период и охлаждение приточного воздуха — в летний период.

Благодаря увеличенному количеству пластин и повышению площади теплообмена, эффективность рекуператора составляет до 85 %.

Таким образом, для изменения температуры не требуются дополнительные нагреватели, что является существенной составляющей энергоэффективного решения с минимальной стоимостью эксплуатации.

Увлажнение приточного воздуха в зимний период

Другой важной особенностью является гигроскопическая структура пластин — влага, сконденсировавшаяся в вытяжных каналах, переходит в приточные каналы, увлажняя воздух в зимний период.

85 %
эффективности

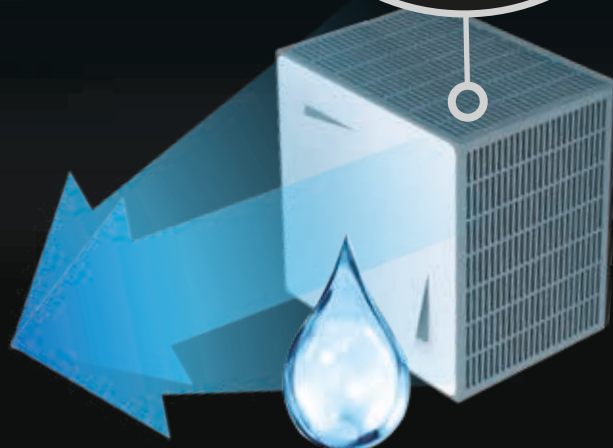
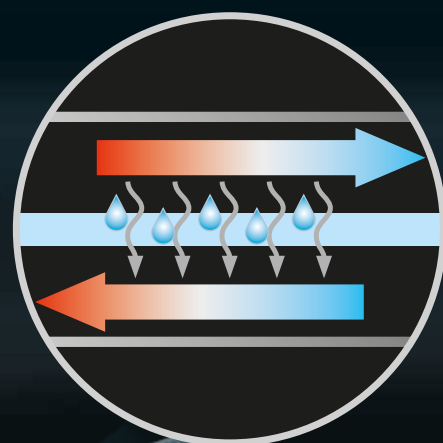

Многоступенчатая фильтрация воздуха и контроль его качества

В установках FUNAI FUJI применяется многоступенчатая фильтрация воздуха:

- Предварительные фильтры класса G3 — на притоке и на вытяжке.
- Фильтр медицинского класса очистки HEPA H12 — на притоке.

Такая комбинация фильтров обеспечивает максимальную эффективность очистки (задерживается до 99,5% частиц загрязнений) и является оптимальной с точки зрения увеличения срока службы фильтров.

Контролировать чистоту воздуха в режиме реального времени возможно с помощью встроенного датчика VOC (Volatile organic compounds — летучих органических веществ). Автоматический режим работы регулирует производительность установки в зависимости от уровня загрязнённости воздуха.



Встроенный ионизатор

Насыщение воздуха отрицательно заряженными ионами благотворно сказывается на самочувствии человека.

Высокая концентрация данных частиц усиливает интенсивность дыхания, что повышает потребление кислорода, улучшая сон, повышая сосредоточенность, работоспособность и настроение.

FUNAI FUJI обладает встроенным высокоэффективным ионизатором и позволяет легко повысить качество воздуха нажатием всего одной кнопки.

Свежий воздух комфортной температуры — круглый год

Потребность человека в свежем очищенном воздухе не зависит от времени года, а в зимний период нам особенно важно, чтобы поступающий воздух имел температуру не ниже +16 °С. Вентиляционная установка FUNAI FUJI сочетает в себе ряд инновационных решений, предлагающих новый уровень комфорта при круглогодичной эксплуатации.

Возможность выбора одного из трех режимов рециркуляции, вместе с дополнительной теплоизоляцией корпуса, гарантируют работоспособность установки при уличной температуре до -20 °С и подачу воздуха комфортной температуры в помещение круглый год.





FUNAI
FUJI 



Гора Фудзи славится своей красотой, которой любуются вот уже несколько тысяч лет.

Также она славится чистым, свежим воздухом на своих склонах, которым дышат все, кто совершает путешествие к её вершине, чтобы очистить свои мысли и восхититься красотой.

Вдохновившись этим, FUNAI создает вентиляционную установку серии FUJI.

Настенная приточно-вытяжная установка FUJI удаляет из помещения загрязненный воздух, взамен подавая свежий уличный, предварительно очищенный, подогретый и увлажненный или охлажденный, в зависимости от времени года.

Обладая встроенным датчиком качества воздуха VOC, FUNAI FUJI точно отслеживает уровень загрязненности воздуха и регулирует производительность в зависимости от потребности.

Управление установкой происходит с эргономичного пульта, в то время как основные показатели работы отображаются на информативном дисплее.

FUNAI FUJI, являясь источником чистого и свежего воздуха, каждый день дарит возможность насладиться атмосферой горы Фудзи, обеспечивая прекрасное настроение и самочувствие.

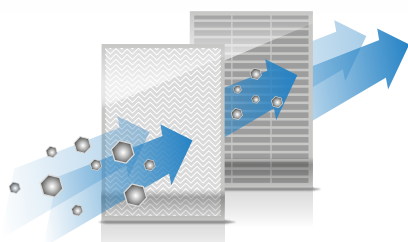

Многоступенчатая система фильтрации
 Финишная очистка класса H12 (задерживает до 99,5% частиц загрязнений PM2.5).



Удобство и простота обслуживания
 Замена фильтров и очистка рекуператора не требует специальных навыков.



Простой монтаж установки даже в условиях чистовой отделки

Не требуется устанавливать систему воздуховодов. Монтаж выполняется с применением установки алмазного бурения и занимает не более 60 минут.

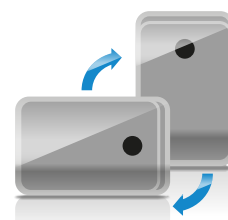

Универсальный монтаж

Установка в любом положении.
 Поворотный дисплей с шагом фиксации 90°.



Рабочие колеса с DC-двигателями

Оптимальный баланс энергопотребления, уровня шума и производительности.



Высокий расход воздуха 150 м³/ч



Финишная очистка класса H12



Стабильная работа при температурах до -20°C



Энергоэффективные DC-двигатели



Низкий уровень шума – от 20 дБ(А)



Встроенный ионизатор воздуха



Уникальные алгоритмы поддержания температуры



Контроль концентрации частиц VOC

FUNAI
FUJI



ПАРАМЕТРЫ		ERW-150
	Расход приточного воздуха, м³/ч	30/40/50/60/70/80/100/120/150
	Расход вытяжного воздуха, м³/ч	27/36/45/54/63/72/90/108/135
	Температура эксплуатации, °С	-20...+40
	Параметры питания, В/Гц	220–240 ~/50
	Номинальная потребляемая мощность, Вт	50
	Номинальный ток, А	0,28
	Степень влагозащиты	IP20
	Класс электрозащиты	II
	Размеры прибора, мм	610x386x138
	Размеры упаковки, мм	675x430x220
	Вес нетто, кг	5,7
	Вес в упаковке, кг	7,0
	Уровень шума, дБ(А)	20/22/24/27/30/33/36/39/42

Габаритные размеры приточно-вытяжной установки FUNAI FUJI

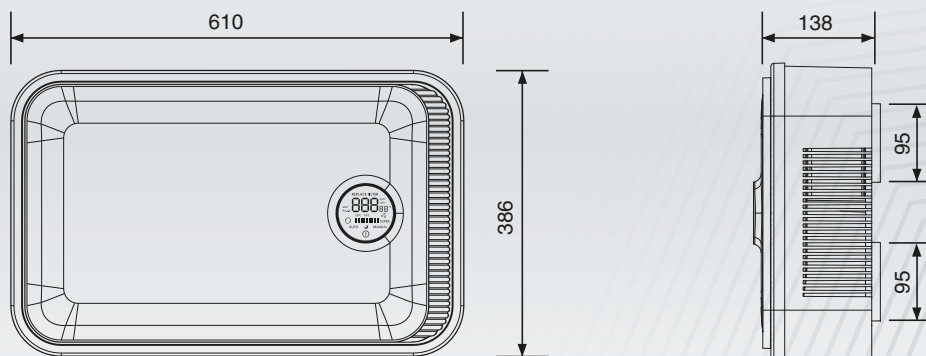

Монтажный шаблон

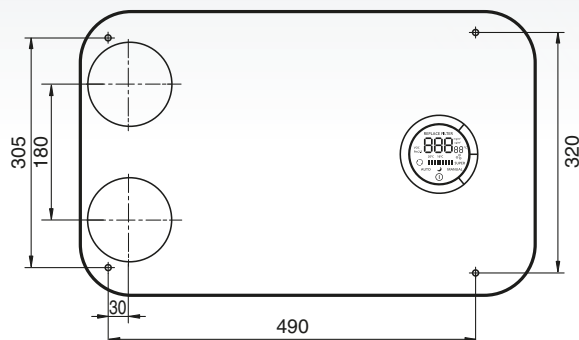

Описание алгоритмов поддержания температуры

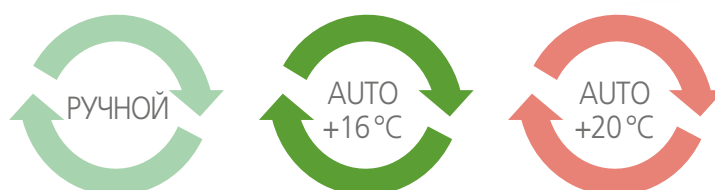

В случае, если эффективности нагрева с помощью рекуператора недостаточно, пользователю доступны три режима поддержания температуры приточного воздуха:

- ручной (пользователь вручную устанавливает процент рециркуляции с шагом 25%);
- автоматический ECO (система автоматики поддерживает температуру приточного воздуха на уровне +16 °C);
- автоматический Comfort (система автоматики поддерживает температуру приточного воздуха на уровне +20 °C).

Точка смешения расположена до фильтра H12 — таким образом, рециркуляционный воздух также подвергается сверхтонкой очистке.

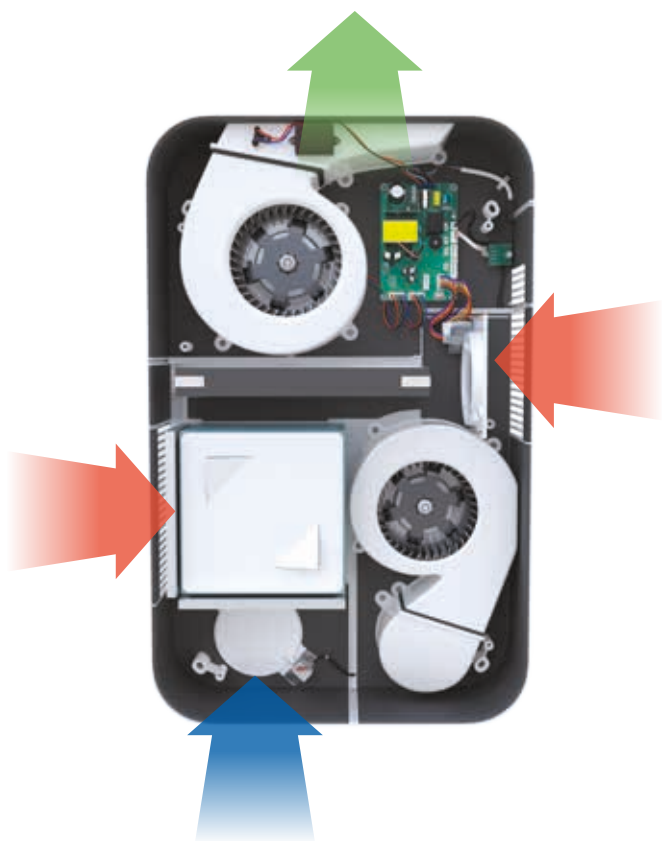





Очистители воздуха FUNAI

ZEN

Цветовая индикация качества воздуха и датчик PM2.5

Высокий уровень микрочастиц загрязнения в воздухе – атрибут всех городов мира. Частицы размером от 10 нм до 2,2 мкм отсутствуют в естественной природе и имеют техногенное происхождение.

Они проникают в помещения с входящими людьми, одеждой, предметами, поступающим воздухом и чрезвычайно вредны для здоровья.

Очистители FUNAI ZEN оснащены встроенным датчиком, определяющим количество частиц PM2.5 в воздухе, а так же понятной цветовой индикацией качества воздуха.



Настоящая фильтрация воздуха

В очистителе воздуха FUNAI ZEN используется 3-х уровневая фильтрация:

- Предварительный фильтр
- HEPA фильтр класса 12
- Насыпной угольный фильтр

Такая последовательность фильтров является оптимальной и устраняет из воздуха как механические частицы загрязнения, так и запахи.





200 м³/ч

Очиститель для реальных условий жизни

Для того, чтобы действительно сделать воздух в помещении чистым, очиститель должен иметь достаточный расход воздуха. Большая производительность по воздуху гарантирует, что весь воздух в помещении, включая воздух из дальних уголков комнаты, будет очищен.

Очиститель FUNAI ZEN имеет расход воздуха 200 м³/час.

Сенсорная интеллектуальная панель управления

Управлять очистителем FUNAI ZEN легко и удобно благодаря интуитивной панели управления.

Наличие интеллектуального автоматического режима работы позволяет не думать о настройке параметров работы очистителя. Встроенная система анализа окружающего воздуха сама выберет подходящий режим работы и будет автоматически изменять его в зависимости от степени загрязнения воздуха в помещении.

Ионизация воздуха

Встроенный отключаемый ионизатор воздуха у очистителя воздуха FUNAI ZEN расширяет возможности для повышения качества воздуха внутри помещений.





FUNAI
ZEN 



Уже много тысячелетий последователи буддизма стремятся понять и прийти в течение жизни к состоянию просветления — Дзен. В этом состоянии человек познает истинного себя и окружающий мир.

FUNAI ZEN создан, чтобы очистить воздух вокруг вас, делая дыхание лёгким и оздоравливающим. Управлять очистителем FUNAI ZEN очень легко и удобно благодаря интуитивной панели управления. Встроенный отключаемый ионизатор расширяет возможности для повышения качества воздуха внутри помещений.

Очиститель имеет приличный расход воздуха 200 м³/час и 3-х ступенчатую систему фильтрации.

А наличие интеллектуального автоматического режима работы позволяет не думать о выборе конкретного режима. Встроенная система анализа окружающего воздуха сама выберет подходящий режим работы и будет автоматически изменять его в зависимости от степени загрязнения воздуха в помещении.

Замена фильтра не составит труда — лицевая панель держится за счет магнитов и легко снимается и устанавливается обратно, а специальная индикация подскажет, когда это необходимо сделать.

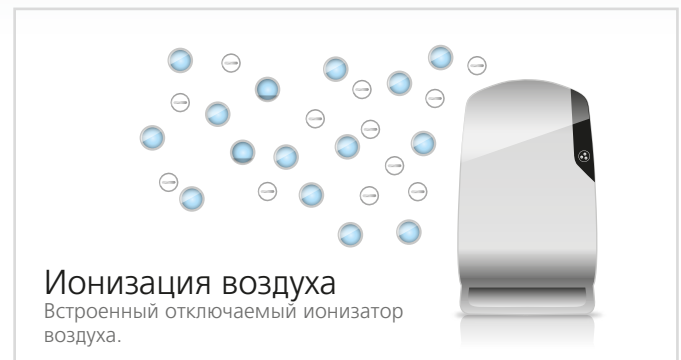

3-х уровневая фильтрация

3 ступени фильтрации: предварительный фильтр, HEPA-фильтр класса 12, насыпной угольный фильтр. Позволяют устранить из воздуха как механические частицы загрязнения, так и запахи.

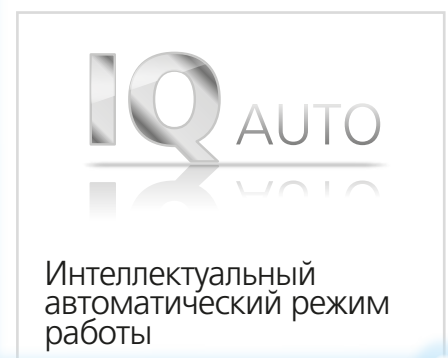
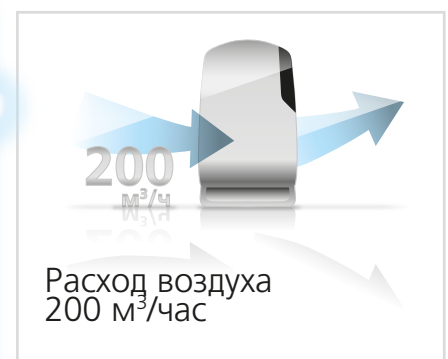





FUNAI
ZEN 

-  Сенсорная панель управления
-  Угольный фильтр
-  Тихий ночной режим — всего 25 дБ(А)
-  Встроенный ионизатор воздуха
-  Предварительный фильтр
-  Индикация частиц PM2,5
-  Фильтр HEPA 12
-  Удобство обслуживания с системой MAGIC MAGNET

 Высокий расход воздуха 200 м³/час

ПАРАМЕТРЫ		HAР-Z200SE
	Производительность очистки воздуха, м³/ч	200
	Предварительный фильтр	+
	Фильтр тонкой очистки HEPA 12	+
	Угольный фильтр	+
	Ионизатор	+

	Параметры электропитания, В/Гц	220-240/50
	Номинальная потребляемая мощность, Вт	40
	Номинальный ток, А	0,2
	Степень влагозащиты	IPX0
	Класс электрозащиты	II

ПАРАМЕТРЫ		HAP-Z200SE
	Размеры прибора, мм	310x213x530
	Размеры прибора в упаковке, мм	355x245x570
	Вес нетто, кг	5
	Вес в упаковке, кг	6,5
	Уровень шума, дБ(А)	25/35/42/45

Система очистки воздуха FUNAI ZEN

1

Фильтр предварительной очистки

Защищает от крупных частиц размером 50-70 мкм. Фильтр предварительной очистки задерживает частицы крупной пыли, пуха, насекомых, шерсти животных. Регулярная сухая очистка данного фильтра увеличивает срок службы последующих фильтров тонкой очистки.

2

Фильтр тонкой очистки

HEPA фильтр класса H12 задерживает 99,95% частиц размером вплоть до 0,1 мкм, таких как пыльцу, споры грибов, шерсть животных, аллергены, бактерии, вирусы, плесневые грибы, а также частицы PM2.5. Данный фильтр является одноразовым и подлежит замене.

3

Угольный фильтр

Защищает от неприятного запаха и вредных газообразных загрязнений. Обладая пористой структурой, частицы угля легко задерживают вредные для человека молекулы газов, образующихся в больших количествах в результате работы промышленных предприятий, а также молекулы выхлопных газов и частицы, находящиеся в воздухе в результате других опасных выбросов.

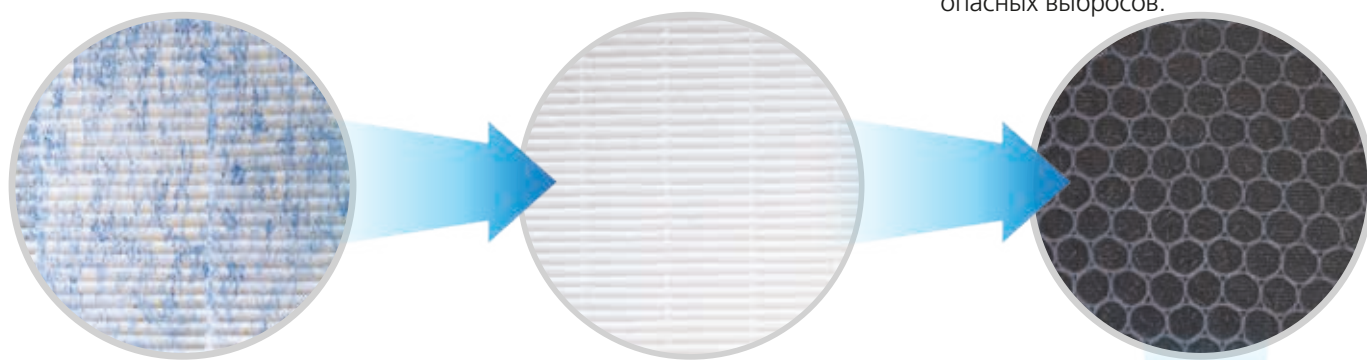

4

Ионизация

Основная задача ионизатора — создание аэроионов. Аэроионы активизируют работу эритроцитов в крови человека, которые увеличивают газообмен в легких. Это приводит к повышению качества сна, улучшению самочувствия и концентрации внимания.

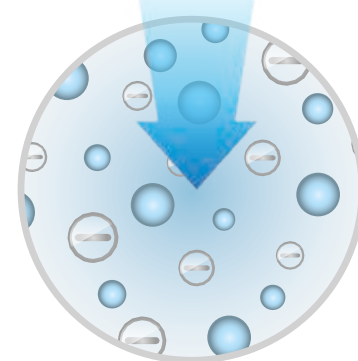

FUNAI
Future and air





Увлажнители воздуха FUNAI

TODAI
TENTOU
BONSAI



Два цветовых решения увлажнителя серии BONSAI:

Увлажнители FUNAI BONSAI имеют два цветовых варианта исполнения: чёрный матовый с покрытием soft touch и белый глянцевый в сочетании с белым матовым. **Матовое покрытие «soft touch» делает тактильный контакт с прибором особенно приятным и придает увлажнителю благородный внешний вид.**

Уникальный боковой залив воды в увлажнителях серии BONSAI:

Благодаря боковому расположению отверстия, съёмный бак очень удобно наполнять, даже если смеситель с низким изливом. Конструкция корпуса с боковым заливом облегчает очистку внутренней поверхности от солей и делает наполнение увлажнителя водой удобным.



Два типа управления:

Многофункциональная электронная панель управления с пультом ДУ. Простой и удобный механический контроль.



Мягкая подсветка корпуса в увлажнителях серии TODAI:

Двойная подсветка прибора позволит создать незабываемую атмосферу в помещении. Мягкая подсветка с плавными цветовыми переходами позволяет использовать увлажнитель как ночной светильник.

Съемный пульт управления:

Лёгким движением руки **панель управления превращается в элегантный удобный пульт дистанционного управления**, который крепится к корпусу прибора. Электронное управление и информативный LED-дисплей с индикацией основных режимов работы, таймера, текущей температуры, установленной и текущей влажности в помещении.



Верхний залив воды:

Верхний залив воды в резервуар, специальная направляющая. Наполнять съёмный бак очень удобно – без брызг и шума.

Функция ультрафиолетовой очистки воды в увлажнителях серии TENTOU:

Функция ультрафиолетовой очистки воды обеззараживает воду в резервуаре.



Цельнолитой съемный резервуар для воды в увлажнителях серии TENTOU:

Гарантия отсутствия протечек.
Удобно мыть и обслуживать прибор.

НАСТОЯЩИЕ УВЛАЖНИТЕЛИ

FUNAI
Future and air

Верхний залив воды:

Наполнять водой увлажнители TENTOU максимально просто и удобно.



Мягкая подсветка:

Красивая мягкая подсветка нижней части прибора позволяет использовать увлажнитель в качестве ночника.





FUNAI
TODAI



TODAI в переводе означает «Маяк». Стоящие вдоль берегов маяки издавна указывали рыбакам и путешественникам правильную дорогу, спасали от кораблекрушений.

Сухой воздух дома может стать причиной болезней, поломок и разрушений различных предметов, помочь предотвратить это может увлажнитель TODAI, разработанный FUNAI специально для помещений с требованиями к напольной установке приборов.

Увлажнители TODAI также являются светильником с возможностью выбора цвета подсветки, они позволяют создать незабываемую атмосферу в помещении и лаконично дополняют интерьер.

Верхний залив значительно облегчает процесс наполнения прибора водой, а специальная направляющая позволяет делать это без лишних брызг и шума.

Электронное управление и информативный LED-дисплей отражают индикацию основных режимов работы, таймера, текущей температуры, установленной и текущей влажности в помещении. А уникальная панель управления превращается в элегантный и удобный пульт дистанционного управления, который крепится к корпусу прибора.

Увлажнители TODAI имеют максимальную производительность 350 мл/ч и объем резервуара для воды 4 литра, что позволит прибору работать на максимальной мощности до 11 часов без долива воды в резервуар и увлажнять помещение до 35 м².

В комплекте с увлажнителем поставляется 5 сменных угольных фильтров для очистки воды, которые обеспечат до 3-х лет беззаботного использования.

Верхний залив воды

Конструкция корпуса с верхним заливом делает наполнение увлажнителя водой удобным, без брызг и шума.



Оптимальный объем бака 4л

Гарантия непрерывной работы на максимальной мощности до 11 часов без долива воды.

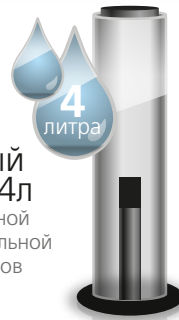

5 угольных фильтров в комплекте

До 3 лет эксплуатации без инвестиций*.



Ароматизация

Специальный отсек, расположенный внутри корпуса увлажнителя, позволяет применять любые типы аромасел.

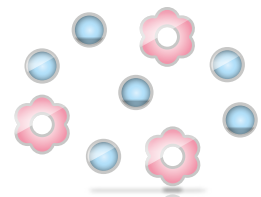

Мягкая верхняя подсветка

Мягкая подсветка с плавными цветовыми переходами позволяет использовать увлажнитель как ночной светильник.



Съемный пульт управления

Уникальная конструкция увлажнителя со съемной панелью управления-трансформером.

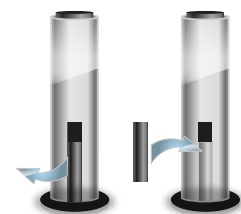

* Срок службы увлажнителя зависит от интенсивности эксплуатации и качества воды.



FUNAI TENTOU



Запуск в небо TENTOU, небесных фонариков, которым отмечаются различные события — одна из древнейших традиций Азии.

Вид светящегося воздушного фонарика успокаивает мысли и радует взгляд.

Вдохновившись этим, дизайнеры FUNAI создали увлажнители серии TENTOU, мягкая подсветка которых делает приборы как будто парящими в воздухе.

Увлажнители TENTOU оснащены верхним заливом воды для максимального удобства использования прибора, а цельнолитой внутренний резервуар для воды исключает вероятность протечки прибора.

Кроме привлекательного внешнего вида, увлажнители TENTOU обладают двойной системой очистки воды: угольные фильтры, которые поставляются в комплекте с прибором, очищают воду, а ультрафиолетовая лампа обеззараживает её.

Резервуар для воды объемом 3,6 литра и максимальная производительность до 350 мл/ч позволяют увлажнителям серии TENTOU эффективно увлажнять помещение площадью до 35 м² в течение 10 часов без долива воды в резервуар.

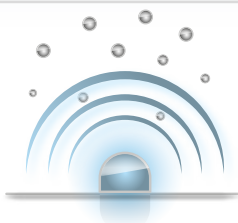

Ультрафиолетовая стерилизация воды

Встроенная УФ-лампа уничтожает бактерии. Идеально для детской комнаты.



Удобный залив воды сверху

Удобное наполнение увлажнителя водой сверху, без брызг и шума.



5 угольных фильтров в комплекте

До 3 лет эксплуатации без инвестиций.*



Цельнолитой съёмный резервуар для воды

Гарантия отсутствия протечек. Удобно мыть и обслуживать прибор.



Оптимальный объём бака 3,6 л

Гарантия непрерывной работы на максимальной мощности до 10 часов без долива воды.

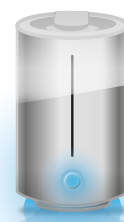

Подсветка корпуса

Небесно-голубая подсветка нижней части корпуса и регулятора выхода пара.



* Срок службы увлажнителя зависит от интенсивности эксплуатации и качества воды.



-  Съемная панель управления трансформер
-  Атмосферная подсветка корпуса
-  Ароматизация
-  Электронное управление, LED-дисплей
-  Верхний залив воды без брызг и шума
-  Оптимальный объем бака (4 литра)
-  5 фильтров для очистки воды в комплекте
-  Таймер

FUNAI
TODAI





ПАРАМЕТРЫ		USH-TE7251WC
	Тип управления	электронный
	Производительность по увлажнению, мл/ч	350
	Объем бака, л	4
	Параметры питания, В/Гц	220–240 ~/50
	Номинальная потребляемая мощность, Вт	28
	Номинальный ток, А	0,13
	Степень влагозащиты	IPX0
	Класс электрозащиты	II
	Размеры прибора, мм	675x220x220
	Размеры упаковки, мм	720x266x255
	Вес нетто, кг	2
	Вес в упаковке, кг	3,1
	Цвет корпуса	белый



FUNAI TENTOU

-  Механическое управление
-  Атмосферная подсветка корпуса
-  Ультрафиолетовая стерилизация воды
-  Цельнолитой внутренний резервуар для воды
-  Верхний залив воды без брызг и шума
-  Оптимальный объем бака (3,6 литра)
-  5 фильтров для очистки воды в комплекте

ПАРАМЕТРЫ		USH-TTM7201WC
	Тип управления	электронный
	Производительность по увлажнению, мл/ч	350
	Объем бака, л	3,6
	Параметры питания, В/Гц	220–240 ~/50
	Номинальная потребляемая мощность, Вт	28
	Номинальный ток, А	0,13
	Степень влагозащиты	IPX0
	Класс электрозащиты	II
	Размеры прибора, мм	328x200x200
	Размеры упаковки, мм	385x260x250
	Вес нетто, кг	1,8
	Вес в упаковке, кг	2,6
	Цвет корпуса	белый



СЕРИЯ
BONSAI



Окружающий человека воздух нуждается в непрерывном увлажнении, так же, как и бонсай.

Вдохновляясь этим растением, инженеры FUNAI разработали новую линейку ультразвуковых увлажнителей BONSAI.

Выбрав любую из 4 моделей серии, вы добьетесь максимально комфортного микроклимата.

Благодаря увеличенному окну контроля уровня воды, следить за наполненностью увлажнителя очень легко.

Уникальная система бокового залива делает наполнение увлажнителя водой и его очистку очень простой и не занимающей много времени.

Модели представлены двумя типами управления: многофункциональная электронная панель управления с LED-дисплеем и пультом дистанци-

онного управления, а также модель с простым механическим управлением с плавной регулировкой мощности подачи пара.

Увлажнители выполнены в лаконичных базовых цветах: белый глянцевый с элементами белого матового и черный с матовым покрытием soft-touch. Они органично впишутся в интерьер квартиры или загородного дома, а также подчеркнут ваш уникальный стиль.

Увлажнители серии BONSAI имеют оптимальную производительность 300 мл/ч, что позволит поддерживать необходимую влажность в помещении площадью до 30 м².

А увеличенный объем резервуара для воды 4 литра обеспечивает до 13 часов эффективного увлажнения без долива воды.

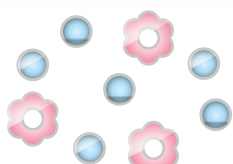

Ароматизация

Специальный отсек, расположенный внутри корпуса увлажнителя, позволяет применять любые типы аромамасел.



Уникальная система залива воды.

Конструкция корпуса с боковым заливом облегчает очистку внутренней поверхности от солей и делает наполнение увлажнителя водой удобным.



Точность поддержания и установки уровня влажности

Все модели с электронным управлением оснащены высокоточным гигростатом.



Фильтр для умягчения и очистки воды

Встроенный фильтр со специальными микрогранулами предотвращает распространение бактерий и продлевает срок службы увлажнителя.



Большой объем бака

Гарантия непрерывной работы до 13 часов без долива воды.



Ночной режим

Для максимально комфортного сна и отдыха.





FUNAI BONSAI



с механическим
управлением

-  Уникальный боковой залив воды
-  Механическая ручка управления
-  Ароматизация
-  Большой объем бака (4 литра)
-  Плавность контроля влажности
-  Фильтр для очистки и умягчения воды

ПАРАМЕТРЫ		USH-BM7201B	USH-BM7201WC
	Тип управления	механический	механический
	Производительность по увлажнению, мл/ч	300	300
	Объем бака, л	4	4

	Параметры питания, В/Гц	220-240 ~/50	220-240 ~/50
	Номинальная потребляемая мощность, Вт	25	25
	Номинальный ток, А	0,11	0,11
	Степень влагозащиты	IPX0	IPX0
	Класс электрозащиты	II	II

	Размеры прибора, мм	250x165x278	250x165x278
	Размеры упаковки, мм	290x210x303	290x210x303
	Вес нетто, кг	1,41	1,41
	Вес в упаковке, кг	1,91	1,91
	Цвет корпуса	черный	белый





FUNAI BONSAI



с электронным управлением

-  Уникальный боковой залив воды
-  Электронная панель управления
-  Индикатор температуры и относительной влажности
-  4 режима таймера
-  Ароматизация
-  3 степени интенсивности выхода пара
-  Точность контроля влажности
-  Большой объем бака (4 литра)
-  Ночной режим
-  Фильтр для очистки и умягчения воды

ПАРАМЕТРЫ		USH-BE7251B	USH-BE7251WC
	Тип управления	электронный	электронный
	Производительность по увлажнению, мл/ч	300	300
	Объем бака, л	4	4
	Параметры питания, В/Гц	220–240 ~/50	220–240 ~/50
	Номинальная потребляемая мощность, Вт	25	25
	Номинальный ток, А	0,11	0,11
	Степень влагозащиты	IPX0	IPX0
	Класс электрозащиты	II	II
	Размеры прибора, мм	250x165x278	250x165x278
	Размеры упаковки, мм	290x210x303	290x210x303
	Вес нетто, кг	1,41	1,41
	Вес в упаковке, кг	1,91	1,91
	Цвет корпуса	черный	белый





Осушители воздуха FUNAI

NEKO
YAMANeko

Футуристичный дизайн для тех, кто не представляет свою жизнь без высоких технологий

Осушители серии НЕКО и YAMANEKO имеют приятный внешний вид, характеризующийся лаконичностью, плавностью линий и точностью форм. Выдержанная цветовая палитра, современные материалы, идеальное сочетание эргономики и практичности. Осушители будут органично смотреться в любом помещении – кухне, гостиной, спальне, ванной, прачечной, сауне.

А для безопасного и комфортного перемещения все модели оснащены удобными ножками-колесиками.

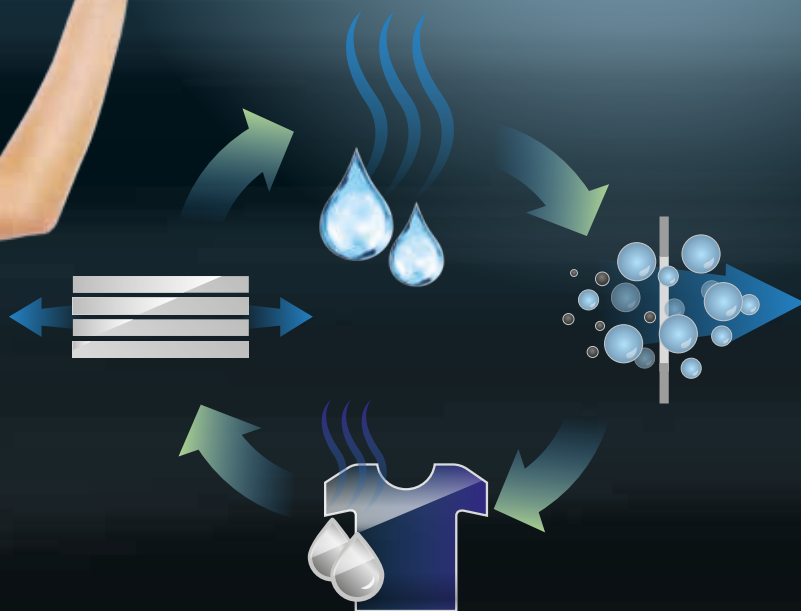

Многофункциональность как источник вдохновения

Главным источником вдохновения для создателей осушителей FUNAI стала идея создания универсальных многофункциональных приборов. Рождённая мысль воплощается в дело, и результат не замедлил проявиться. В старших моделях осушителей реализованы функции сушки белья, покачивания жалюзи и дополнительной очистки воздуха.

Прогрессивные технологии в управлении

Стремление к удобству, функциональности и прогрессивным технологиям воплотились в разработке интеллектуальной системы поддержания уровня влажности. Осушители оборудованы датчиками уровня влажности и температуры, а также таймером и регулируемой скоростью обдува. **Система с высокой точностью отслеживает показатели окружающей среды и корректирует режим работы.** Это дарит дополнительное ощущение комфорта и чувство безопасности.





FUNAI
NEKO 

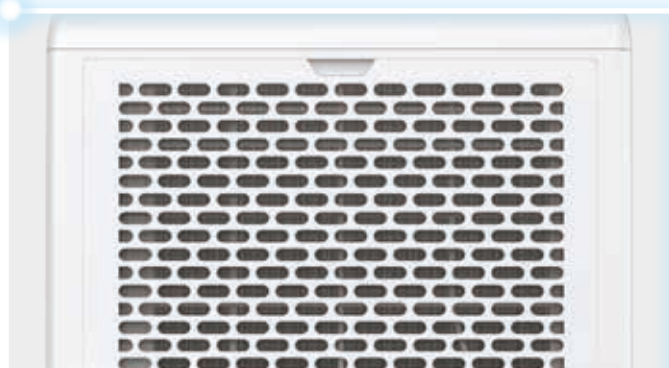

NEKO, в переводе — кошка, любимое домашнее животное как в Азии, так и во всем мире.

Грациозные и умные, простое их присутствие наполняет дом спокойствием и уютом. Кошки любят уют и не любят сырость.

Инженеры FUNAI создали серию бытовых осушителей воздуха NEKO, которые будут следить, чтобы дома было сухо и уютно.

Базовые модели NEKO S и NEKO M имеют производительность по осушению от 10 до 16 литров в день и оптимальный набор настроек, что позволяет эффективно использовать их дома, на даче или в гараже.

Модели NEKO L, с производительностью от 22 до 26 литров в день, имеют дополнительные функции

сушки одежды, что позволяет их использовать в небольших прачечных, частных банях и саунах.

Все модели осушителей FUNAI оснащены традиционными функциями: таймером 1–24 часа, системой настройки скорости обдува, интеллектуальным управлением уровнем влажности воздуха. Для безопасной эксплуатации, на панель управления осушителей добавлена индикация уровня воды в баке и режима разморозки, который автоматически включается при падении температуры окружающего воздуха ниже +5 °С, останавливая работу компрессора.

Для удобства перемещения все модели оснащены колесиками.



Сенсорная панель управления

Сенсорные клавиши, световая индикация.



Таймер отсрочки

Таймер отсрочки включения и выключения на 1-24 часа.



Встроенные колесики

Удобство перемещения осушителя.



Интеллектуальное управление

Для точного поддержания заданного уровня влажности.



Комбинирование функций

Возможность комбинирования функций для наибольшего комфорта.

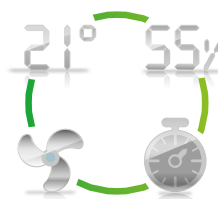





Индикация

Индикация температуры, влажности, скорости вентилятора, таймера.









FUNAI
NEKO 



-  Точное поддержание уровня влажности
-  Таймер отсрочки включения и выключения на 1-24 часа
-  Световая индикация
-  Функция сушки одежды
-  Комбинирование функций
-  Встроенные колесики для перемещения

ПАРАМЕТРЫ		RAD-N10T5E 	RAD-N12T5E 	RAD-N16T5E 
	Производительность осушения, л/сут	10	12	16
	Объем бака, л	1,8	1,8	2,5
	Расход воздуха, м³/ч	100	110	150

	Параметры электропитания, В/Гц	220~/50	220~/50	220~/50
	Номинальная потребляемая мощность, Вт	200	210	290
	Номинальный ток, А	1,2	1,6	1,6
	Степень влагозащиты	IP21	IP20	IP20
	Класс электрозащиты	I	I	I

	Тип фреона	R134A	R134A	R134A
---	------------	-------	-------	-------

ПАРАМЕТРЫ		RAD-N10T3E 	RAD-N12T5E 	RAD-N16T5E 
	Размеры прибора (ШхВхГ), мм	285x495x185	310x480x210	310x480x210
	Размеры упаковки (ШхВхГ), мм	340x550x240	355x520x255	355x520x255
	Вес нетто, кг	9,9	10,3	12,6
	Вес в упаковке, кг	10,9	11,2	13,5
	Уровень шума, дБ(А)	38	40	40

ПАРАМЕТРЫ		RAD-N22T6E 	RAD-N26T6E 
	Производительность осушения, л/сут	22	26
	Объем бака, л	3,5	3,5
	Расход воздуха, м³/ч	190	190

	Параметры электропитания, В/Гц	220~/50	220~/50
	Номинальная потребляемая мощность, Вт	345	520
	Номинальный ток, А	2,0	2,0
	Степень влагозащиты	IP20	IP20
	Класс электрозащиты	I	I

	Тип фреона	R134A	R134A
---	------------	-------	-------

	Размеры прибора (ШхВхГ), мм	360x545x225	360x545x225
	Размеры упаковки (ШхВхГ), мм	410x590x270	410x590x270
	Вес нетто, кг	15,4	15,5
	Вес в упаковке, кг	16,8	16,8

	Уровень шума, дБ(А)	45	45
---	---------------------	----	----



FUNAI 
YAMANEKO

60 литров

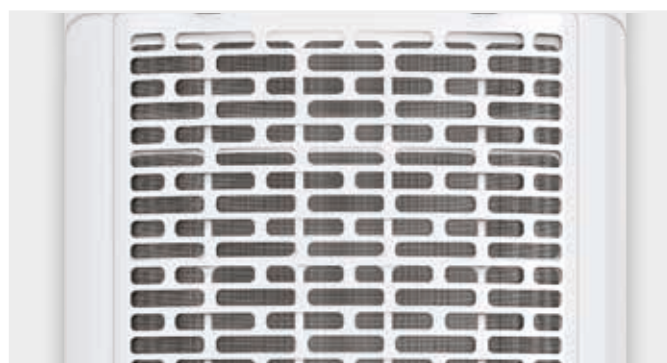

YAMANЕКО — дикая кошка или лесной кот — стремительный, грациозный и бесшумный хищник. Как и большинство кошачьих, он не любит воду.

Мощные осушители FUNAI серии YAMANЕКО — высокопроизводительные, с низким уровнем шума для своего класса. Производительность осушения до 60 литров в сутки позволяет использовать их в прачечных, бассейнах и аквапарках.

Осушители имеют ряд готовых настроек осушения, вентиляции, сушки одежды, функцию блокировки настроек от детей. При стационарном использовании к осушителям может быть подключен дренажный шланг для непрерывного слива конденсата. Для удобства перемещения старшие модели оснащены колесиками.

Осушители оснащены и ставшими уже традиционными функциями: таймером 1–24 часа, системой настройки скорости обдува, интеллектуальным управлением для точного поддержания заданного уровня влажности воздуха. Для безопасной эксплуатации, на панель управления осушителей добавлена индикация уровня воды в баке, оповещающая о переполнении, и режим разморозки, который автоматически включается при температуре окружающего воздуха ниже +5 °С, останавливая работу компрессора.

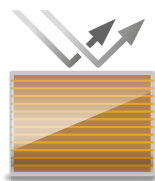

Защита теплообменника Gold Fin

Защита от воздействия агрессивных веществ.



Таймер отсрочки

Таймер отсрочки включения и выключения на 1-24 часа.



Сенсорная панель управления

и расширенная световая индикация.

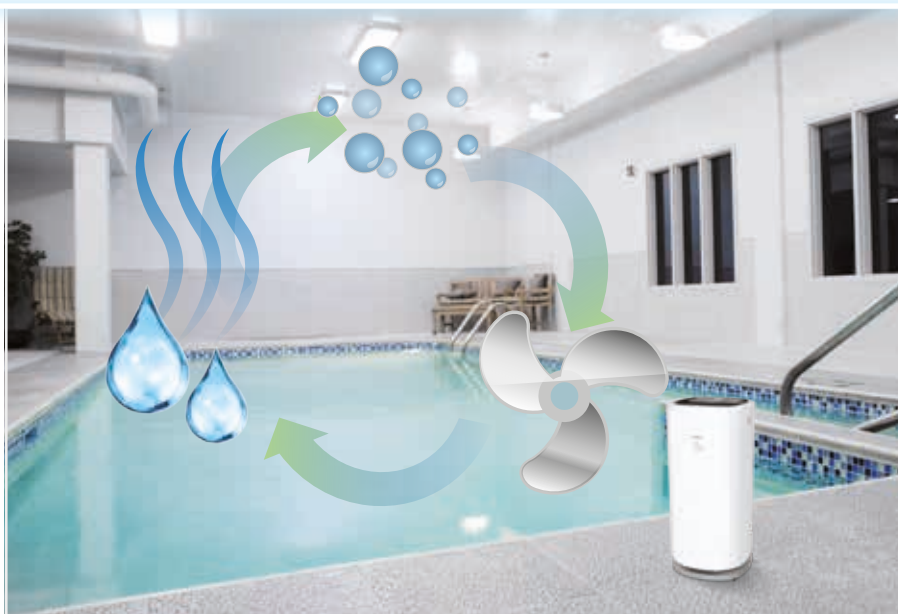

Комплексная система

Комплексная система осушения, очистки и вентиляции.



Функция сушки одежды



Защита от детей

Блокировка всех кнопок.



FUNAI
YAMANAKO
60 литров



Осушение,
очистка и
вентиляция



Точное
поддержание
уровня влажности



Таймер отсрочки
включения
и выключения
на 1-24 часа



Световая
индикация



Сенсорное
управление





Встроенные
колесики для
перемещения





Защита от детей



Функция сушки
одежды

ПАРАМЕТРЫ		RAD-Y60T7E
	Производительность осушения, л/сут	60
	Объем бака, л	8
	Расход воздуха, м³/ч	350
	Параметры электропитания, В/Гц	220~/50
	Номинальная потребляемая мощность, Вт	750
	Номинальный ток, А	3,65
	Степень влагозащиты	IP21
	Класс электрозащиты	I
	Тип фреона	R134A

ПАРАМЕТРЫ		RAD-Y60T7E
	Размеры прибора (ШxВxГ), мм	340x730x340
	Размеры упаковки (ШxВxГ), мм	415x770x415
	Вес нетто, кг	21,9
	Вес в упаковке, кг	24,4
	Уровень шума, дБ(А)	52



FUNAI 
YAMANEKO
120 литров



Наиболее производительная модель в линейке промышленных осушителей серии YAMANЕКО.

Данный осушитель предназначен для использования как в небольших частных бассейнах и SPA-зонах, так и в больших плавательных бассейнах.

Аккуратный, сдержанный и лаконичный дизайн данного осушителя поможет ему легко вписаться в помещение с любым интерьером.

Функция таймера, большой информативный дисплей, резиновые ножки для устойчивой постановки прибора даже на скользкий кафель, расширенный диапазон работы и низкий уровень шума — все это делает данный осушитель незаменимым помощником на страже комфорта обслуживаемых помещений.



Таймер отсрочки
Таймер отсрочки включения и выключения на 1–24 часа.



Сенсорная панель управления и расширенная световая индикация.



Функция самодиагностики



Широкий диапазон поддержания уровня относительной влажности от 10 до 98 %

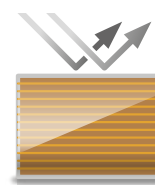

Защита теплообменника Gold Fin
Защита от воздействия агрессивных веществ.

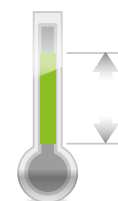



Расширенный температурный диапазон работы от +5 °C





-  Сенсорное управление
-  Таймер отсрочки включения и выключения на 1-24 часа
-  Самодиагностика
-  Точное поддержание уровня влажности
-  Широкий диапазон работы
-  Резиновые ножки
-  Световая индикация

FUNAI
YAMANAKO
120 литров



ПАРАМЕТРЫ		RAD-Y120T7E
	Диапазон поддерживаемой относительной влажности, %	10-98
	Производительность осушения, л/сут (30 °C / 80 %)	120
	Расход воздуха, м³/ч	600
	Параметры электропитания	220-230 В/1 ф/50 Гц
	Номинальная потребляемая мощность, Вт	1 630
	Номинальный ток, А	7,5
	Степень влагозащиты	IP21
	Класс электрозащиты	I
	Тип фреона	R410A

ПАРАМЕТРЫ		RAD-Y120T7E
	Размеры прибора (ШхВхГ), мм	485x825x365
	Размеры упаковки (ШхВхГ), мм	547x863x448
	Вес нетто, кг	51
	Вес в упаковке, кг	54
	Уровень шума, дБ(А)	57

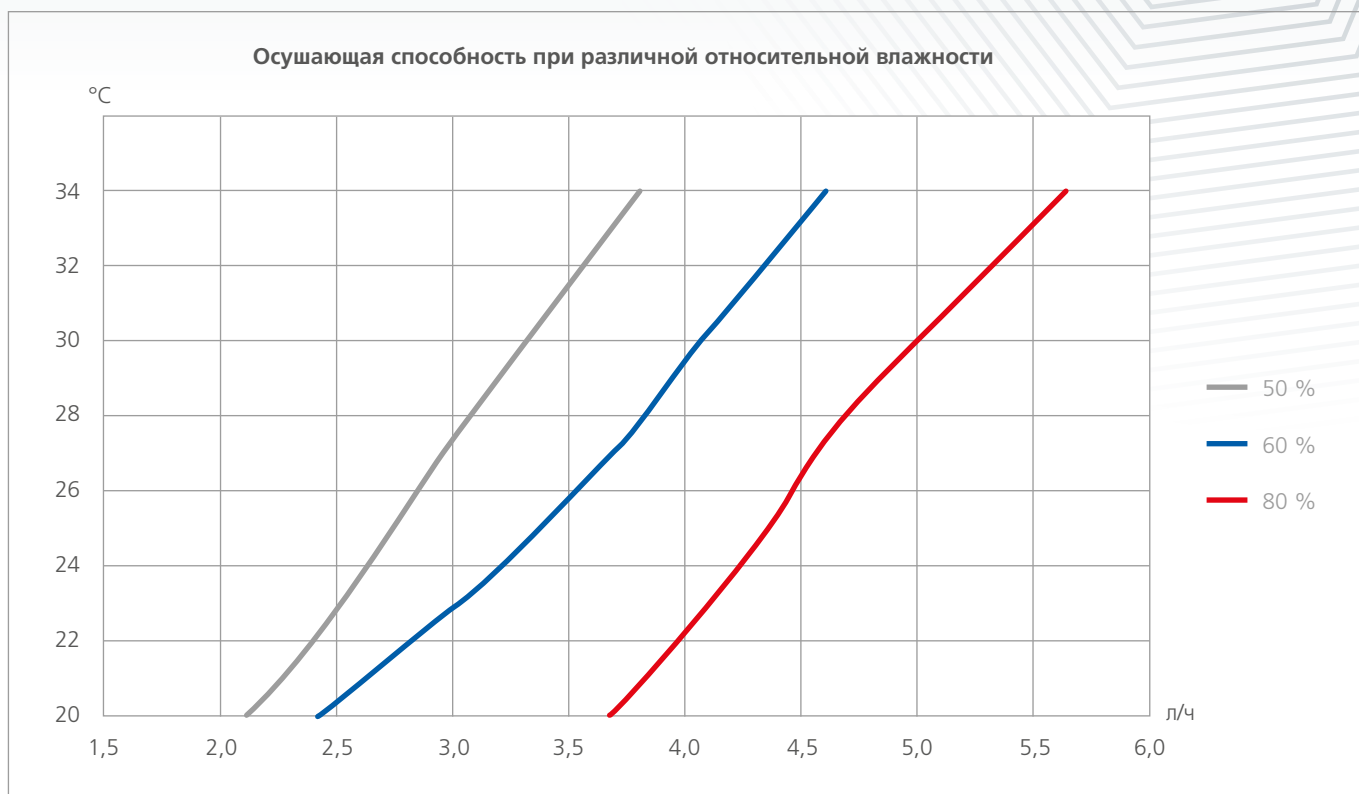

FUNAI
Future and air

www.funai-air.ru